

Tørretumbler

Brugermanualen

Tørketrommel Brukerhåndboken

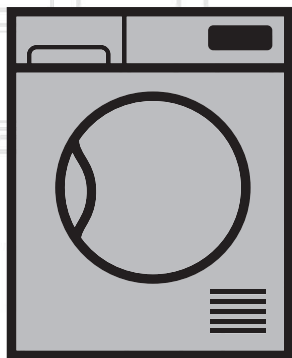

EDPS 7404 W2

DA | NO

2960311051_DA/281016.1413

beko

Læs venligst denne brugsanvisning først!

Kære kunde

Tak fordi du foretrækker et Beko produkt. Vi håber, at dit produkt, som er fremstillet med høj kvalitet og teknologi vil give dig de bedste resultater. Vi råder dig til at læse denne vejledning, og den anden ledsagende dokumentation omhyggeligt, før du bruger dit produkt og beholde den som fremtidig reference. Hvis du overdrager produktet til en anden, så giv manualen med. Vær opmærksom på alle detaljer og advarsler angivet i brugermanualen og følg instruktionerne heri.

Brug denne brugsanvisning for modellen, som er angivet på forsiden.



Läs instruktionerna.

Forklaring af symbolerne

I hele denne brugsanvisning følgende symboler anvendt:



Vigtig information eller nyttige tips om brug.



Advarsel til farlige situationer med hensyn til liv og ejendom.



Advarsel mod elektrisk stød.



Advarsel mod varme overflader.



Advarsel mod brandfare.



Produktets emballagematerialer er fremstillet af genbrugsmaterialer i overensstemmelse med vores nationale miljøbestemmelser.

Smid ikke emballagen ud som affald med husholdningsaffaldet eller andet affald, kassere dem på de særlige indsamlingssteder udpeget af de lokale myndigheder.



Dette produkt blev fremstillet med den nyeste teknologi i miljøvenlige omgivelser.

1 Vigtige anvisninger for sikkerhed og miljø

Dette afsnit indeholder sikkerhedsanvisninger, der vil hjælpe med at beskytte mod risiko for personskade eller skade på ejendom. Hvis du ikke følger disse instruktioner, bliver garantien annulleret.

1.1 Generel sikkerhed

- Tørretumbleren kan bruges af børn på og over 8 år og af personer, hvis fysiske, sensoriske eller mentale evner er ikke fuldt udviklet, eller som mangler erfaring og viden, forudsat at de er under opsyn eller uddannet i sikker brug af produktet og de risici, det indeholder. Børn bør ikke lege med produktet. Rengørings- og vedligeholdelsesarbejder bør ikke udføres af børn, medmindre de er under opsyn af en person.
- Børn på mindre end 3 år skal holdes væk medmindre de er under konstant overvågning.
- Justerbare fødder må ikke fjernes. Kløften mellem tørretumbleren og gulvet bør ikke reduceres med materialer såsom tæpper, træ og tape. Dette vil give problemer med tørretumbleren.
- Sørg altid for at få installation og reparationsprocedurer udført af det autoriserede servicecenter. Producenten er ikke ansvarlig for skader, der måtte opstå efter procedurer, der udføres af uautoriserede personer.
- Vask aldrig tørretumbleren ved at sprøjte eller hælde vand på den! Der er risiko for elektrisk stød!

Vigtige anvisninger for sikkerhed og miljø

1.1.1 El-sikkerhed



Elektriske sikkerhedsanvisninger skal følges under tilslutning ved installationen.



Apparatet må ikke forsynes via en ekstern kontaktenhed, såsom en timer, eller forbindes til et kredsløb, der jævnligt tændes og slukkes af en hjælpeenhed.

- Slut tørretumbleren til en jordet stikkontakt beskyttet af en sikring på den værdi, der er angivet på typeskiltet. Få jord-installation udført af en autoriseret elektriker. Vores virksomhed er ikke ansvarlig for eventuelle skader, der vil opstå, når tørretumbleren anvendes uden jordforbindelse i overensstemmelse med de lokale regler.
- Spændingen og tilladt sikringsbeskyttelse er angivet på typeskiltet.
- Spændingen angivet på typeskiltet skal være lig med din forsyningsspænding.
- Frakobl tørretumbleren, når den ikke er i brug.
- Frakobl tørretumbleren fra lysnettet under installation, vedligeholdelse, rengøring og reparationer.
- Rør ikke ved opladeren med våde hænder! Tag aldrig stikket ud, ved at trække i kablet, Træk det altid ud, ved at tage fat i stikket.
- Brug ikke forlængerledninger, multi-stik eller adaptere til at forbinde tørretumbleren til strømforsyningen, for at mindske risikoen for brand og elektrisk stød.
- Strømkablet skal være let tilgængeligt efter installationen.



Et beskadiget strømkabel skal skiftes ved at underrette det autoriserede servicecenter.

Vigtige anvisninger for sikkerhed og miljø



Hvis tørretumbleren er defekt, må den ikke benyttes, medmindre den er repareret af en autoriseret serviceagent! Der er risiko for elektrisk stød!

1.1.2 Produkt-sikkerhed



Punkter, der skal tages i betragtning ved brandfare:

Det nedenfor angivne vasketøj eller genstande må ikke tørres i tørretumbleren på grund af brandfare.

- Uvasket vasketøj
- Varer tilsmudset med olie, acetone, alkohol, brændselolie, petroleum, pletfjernere, terpentin, paraffin eller paraffin-fjerner skal vaskes i varmt vand med masser af vaskemiddel, før det tørres i tørretumbler.

Af denne grund skal især de elementer, der indeholder de ovenfor specificerede pletter vaskes meget godt, for at gøre dette bruges passende vaskemiddel og vælg en høj vaske-temperatur.



Nedenfor er angivet vasketøj eller genstande som ikke må tørres i tørretumbleren på grund af brandfare:

- Beklædningsgenstande eller puder forstærket med gummi skum (latex-skum), badehætter, vandtætte tekstiler, materialer med gummiforstærkning og gummiskumpuder.
- Tøj rengjort med industrikemikalier.

Elementer såsom lightere, tændstikker, mønter, metaldele, nåle osv. kan beskadige tromlen eller kan føre til funktionsfejl. Tjek derfor alt det vasketøjet, som du vil lægge i din tørretumbler.

Stop aldrig tørretumbleren før programmet afslutter. Hvis du skal gøre dette, skal du fjerne alt vasketøj hurtigt og lægge det ud, for at sprede varmen.

Vigtige anvisninger for sikkerhed og miljø



Tøj, der er vasket utilstrækkeligt kan selvantændes, selv efter at tørringen er slut.

- Du skal sørge for tilstrækkelig ventilation for at forhindre gasser, der kommer ud fra enheder, der opererer med andre typer af brændstoffer, herunder åben ild fra at akkumulere i rummet på grund af efter-antændelses-effekten.



Undertøj, der indeholder metalforstærkninger bør ikke tørres i tørretumbleren. Tørretumbleren kan blive beskadiget, hvis metalforstærkninger går løs og knækker under tørringen.



Brug skyllemiddel og lignende produkter i overensstemmelse med instrukserne fra deres producenter.



Rengør fiberfilteret efter hver tørring. Start aldrig tørretumbleren uden fnugfilteret installeret.

- Forsøg aldrig at reparere tørretumbleren selv. Udfør ikke reparations- eller udskiftningsprocedurer på produktet, selv hvis du kender eller har evnen til at udføre den nødvendige procedure, medmindre det klart er foreslået i betjeningsvejledningen eller den officielle servicemanual. Ellers vil du bringe dit liv og andres liv i fare.
- Der må ikke være en aflåseligt, skyde- eller hængslet dør, der kan blokere for åbningen af lågen på det sted, hvor din tørretumbler skal installeres.
- Installer tørretumbleren på steder, der er egnede til brug i hjemmet. (Badeværelse, lukket altan, garage osv.)
- Sørg for at kæledyr ikke kommer ind i tørretumbleren. Kontroller indersiden af tørretumbleren, før du betjener den.
- Læn dig ikke på lugen på tørretumbleren, når den er åben, ellers kan den vælte.
- Fnug må ikke kunne akkumuleres omkring tørretumbleren

Vigtige anvisninger for sikkerhed og miljø

1.2 Montering over en vaskemaskine

- Fastholdelsesbeslag skal bruges mellem de to maskiner, når du installerer tørretumbleren oven på en vaskemaskine. Fastholdelsesbeslaget skal installeres af et autoriseret serviceværksted.
- Den samlede vægt af vaskemaskine og tørretumbler - med fuldt indhold, når de er placeret oven på hinanden kommer op på ca. 180 kg. Placer produkterne på et fast gulv, der har tilstrækkelig bæreevne!



Vaskemaskinen kan ikke placeres på tørretumbleren. Vær opmærksom på de ovennævnte advarsler under installationen på din vaskemaskine.

Installationstabel til vaskemaskine og tørretumbler

Tørretumbler dybde	Vaskemaskinedybde						
	62 cm	60 cm	54 cm	50 cm	49 cm	45 cm	40 cm
54 cm	Kan installeres					Kan installeres	Kan ikke installeres
60 cm	Kan installeres					Kan ikke installeres	

Vigtige anvisninger for sikkerhed og miljø

1.3 Tilsigtet brug

- Tørretumbleren er designet til brug i hjemmet. Den er ikke egnet til kommerciel brug, og det må ikke anvendes til andre formål end den tilsigtede anvendelse.
- Brug kun tørretumbleren til tørring af tøj, der er mærket i overensstemmelse hermed.
- Producenten frasiger sig ethvert ansvar opstået fra forkert brug eller transport.
- Levetiden for tørretumbleren, som du har købt, er 10 år. I løbet af denne periode vil originale reservedele være til rådighed til at betjene tørretumbleren korrekt.

1.4 Børnesikkerhed

- Emballage er farlig for børnene. Hold emballagematerialer væk fra børn.
- El-produkter er farlige for børnene. Hold børn væk fra produktet, når det er i drift. Lad dem ikke manipulere med tørretumbleren. Brug børnesikringen, for at forhindre børn at manipulere med tørretumbleren.



Børnesikring er på kontrolpanelet. **(Se Børnelås)**

- Hold lågen lukket, selv når tørretumbleren ikke er i brug.

Vigtige anvisninger for sikkerhed og miljø

1.5 Overholdelse af WEEE-regulativer og bortskaffelse af affaldsproduktet

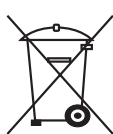

Dette produkt er i overensstemmelse med EUs WEEE-direktiv (2012/19/EU). Dette produkt er forsynet med en klassificeringssymbol for affald af elektrisk og elektronisk udstyr (WEEE).

Dette produkt er fremstillet med højskvalitets-dele og materialer, som kan genbruges og er egnet til genbrug. Bortskaf ikke affaldsproduktet sammen med normalt husholdnings - og andet affald ved slutningen af dets levetid. Produktet skal returneres til de korrekte centraler til genanvendelse af elektrisk og elektronisk udstyr. Kontakt venligst de lokale myndigheder for at lære om disse affaldscentraler.

1.6 Overholdelse RoHS-direktivet:

Det produkt, du har købt er i overensstemmelse med EU RoHS-direktiv (2011/65/EU). Det indeholder ikke skadelige eller forbudte stoffer, der er angivet i direktivet.

1.7 Yderligere oplysninger

Produktets emballagematerialer er fremstillet af genbrugsmaterialer i overensstemmelse med vores nationale miljøbestemmelser. Bortskaf ikke emballagen sammen med husholdningsaffald eller andet affald. Indlever emballagen på de indsamlingssteder, der udpeges af de lokale myndigheder.

Vigtige anvisninger for sikkerhed og miljø

1.8 Tekniske specifikationer

DA	
Højde (min./max.)	84,6 cm / 86,6 cm*
Bredde	59,5 cm
Dybde	54 cm
Kapacitet (maks.)	7 kg**
Nettovægt (brug af plastik-frontlåge)	46,5 kg
Nettovægt (brug af glas-frontlåge)	48,5 kg
Spænding	Se typemærkat***
Nominel indgangseffekt	
Modelkode	

* Min. højde: Højde med de justerbare fødder lukket.

Max. højde: Højde med de justerbare fødder åbnet maksimalt.

** Tør vasketøjsvægt inden vask.

*** Typeetiket er placeret bag lågen.



Tekniske specifikationer for dette apparat kan ændres uden varsel, hvis det er for at forbedre kvaliteten af produktet.



Figurerne i denne manual er skematiske og svarer måske ikke helt til dit produkt.



Værdierne, der står på etiketterne eller i dokumentationen, er opnået i laboratoriet i overensstemmelse med de relevante standarder. Alt afhængigt af apparatets funktionsmæssige og miljømæssige betingelser kan værdierne variere.

2 Tørretumbleren

2.1 Leveringsomfang

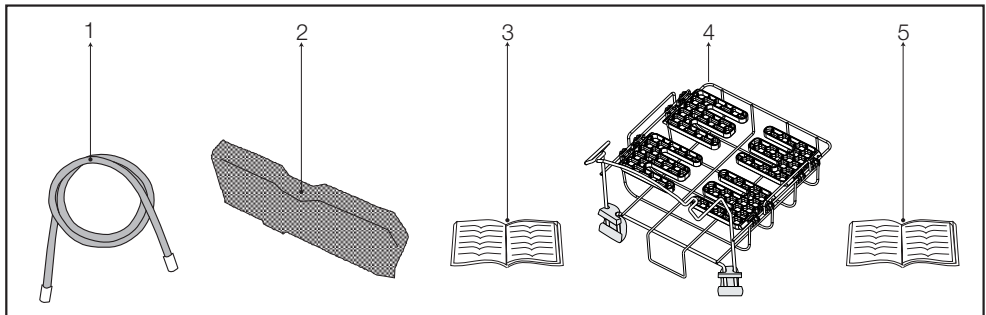

1. Vandafløbsslange *

2. Filtersvamp*

3. Brugervejledning

4. Tørrestativ*



5. Tørrestativ brugervejledning*

*Kan leveres sammen med maskinen afhængigt af modellen.

3 Installation

Før du ringer det nærmeste autoriserede servicecenter for installation af tørretumbleren, skal du sikre, at elektrisk installation og afløb er egnede i henhold til brugervejledningen. **(Se 3.3 Tilslutning til afløb og 3.5 Elektrisk tilslutning)**

Hvis de ikke er egnede, skal du kontakte en kvalificeret elektriker og tekniker til at foretage de nødvendige foranstaltninger.

	Forberedelse af tørretumblerens placering samt el- og spildevandsanlæg er kundens ansvar.
	Før installation, skal du visuelt kontrollere, om tørretumbleren har nogen fejl. Installer ikke tørretumbleren, hvis den er beskadiget. Beskadigede produkter skaber risiko for din sikkerhed.
	Lad din tørretumbler hvile i 12 timer, før du begynder at bruge den.

3.1 Passende placering for installation

Installer tørretumbleren på en stabil og plan overflade.

Tørretumbleren er tung. Flyt den ikke alene.

- Betjen din tørretumbler i et godt ventileret, støvfrit miljø.
- Kløften mellem tørretumbleren og gulvet bør ikke reduceres med materialer såsom tæpper, træ og tape.
- Tildæk ikke ventilationsgitteret i tørretumbleren.
- Der må ikke være et aflåseligt, skyde- eller hængslet dør, der kan blokere for åbningen af lågen på det sted, hvor din tørretumbler skal installeres.
- Når tørretumbleren er installeret, bør den forblive på det samme sted, hvor dens forbindelser er udført. Når du installerer tørretumbleren, skal du sørge for, at dens bagvæg ikke rører overalt (hanen, stik, osv.).
- Tørretumbleren mindst 1 cm væk fra kanterne af andre møbler.
- Din tørretumbler kan betjenes ved temperaturer mellem +5°C og +35°C. Hvis driftsbetingelserne falder

uden for dette område, vil driften af tørretumbleren blive negativt påvirket, og den kan blive beskadiget.

- Bagsiden af tørretumbleren skal placeres mod en væg.



Anbring ikke tørretumbleren på strømkablet.

3.2 Fjernelse af transportsikkerhedsbeslaget



Fjern transportsikkerhedsbeslaget, før du bruger tørretumbleren for første gang.

- Åbn lugen.
- Der er en nylonpose inde i tromlen, som indeholder et stykke styrofoam. Hold den væk fra afsnittet mærket med XX XX.
- Træk nylonposen mod dig selv og fjern transportsikkerhedsbeslaget.

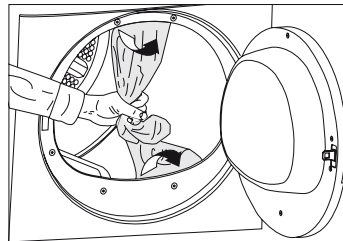

Kontrollér at ingen dele af transportsikkerhedsassemblagen forbliver inde i tromlen.

3.3 Tilslutning til afløb

I produkter, der er udstyret med kondensatorenhed akkumuleres vand i vandtanken under tørringen. Du skal fjerne akkumuleret vand efter hver tørring. Du kan direkte fjerne akkumuleret vand gennem slangen, som er leveret med produktet i stedet for jævnlig tømning af vand, der opsamles i vandbeholderen.

Installation

Tilslutning af afløbsslangen

- 1-2 Træk i slangen på bag på tørretumbleren med håndkraft for at afbryde den fra, hvor den er tilsluttet. Brug ikke værktøj til at fjerne slangen.
- 3 Tilslut den ene ende af afløbsslangen, som leveres med tørretumbleren til forbindelsespunktet, hvorfra du fjernede slangen fra produktet i forrige trin.
- 4 Tilslut den anden ende af afløbsslangen direkte til spildevands afløb eller håndvask.

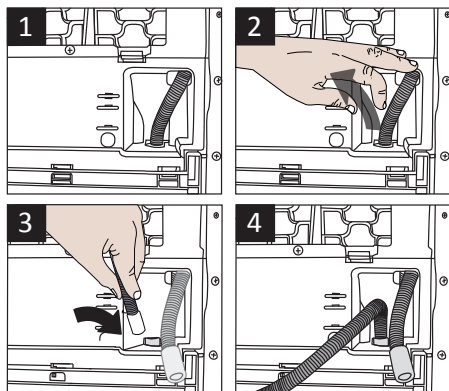

Slangetilslutningen bør udføres på en sikker måde. Dit afløbsrum vil blive oversvømmet, hvis slangen kommer ud af sit hus under afløb af vand.



Afløbsslangen skal fastgøres til en højde på maksimalt 80 cm.



Sørg for, at afløbsslangen ikke bliver trådt på, og den ikke er bøjet mellem afløbet og maskinen.

3.4 Justering af fødderne

- For at sikre, at tørretumbleren fungerer mere lydløst og vibrationsfrit, skal den stå jævnt og balanceret på sine fødder. Balancer maskinen ved at justere fødderne.
- Drej fødderne til venstre eller højre, indtil tørretumbleren står plant og fast.

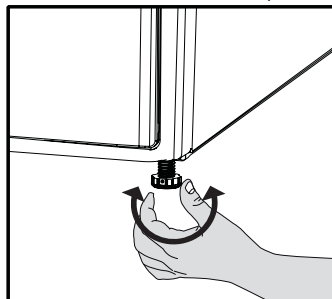

Skrú aldrig de justerbare fødder ud deres åbninger.

3.5 Elektrisk tilslutning

For specifikke instruktioner for elektrisk forbindelse krævet ved installation (se 1.1.1 El-sikkerhed)

3.6 Transport af tørretumbleren

Afbryd tørretumbleren, før den transporteres.

Tøm alt vand ud, der er forblevet i tørretumbleren.

Hvis forbindelsen til direkte afløb er oprettet, fjernes slangeforbindelser.



Vi anbefaler at bære tørretumbleren i opretstående stilling. Hvis det ikke er muligt at bære maskinen i oprejst position, anbefaler vi at transportere den ved at vippe den mod højre side, set fra forsiden.

Installation

3.7 Advarsler om lyde



Det er normalt, indimellem at høre en metallisk støj fra kompressoren under drift.

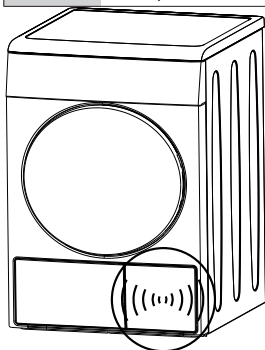

Opsamlet vand under drift pumpes til vandtanken. Det er normalt at høre pumpestøj under denne proces.

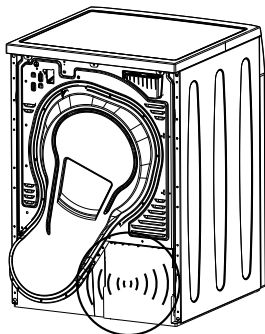

3.8 Udskiftning af pæren

I tilfælde af at der bruges en lampe i din tørretumbler.

For at udskifte pære/LED som bruges til at oplyse din tørretumbler, ring til dit autoriserede servicecenter.

Pæren(-erne), som anvendes i dette apparat er uegnet til belysning i boliger. Formålet med denne lampe er at hjælpe brugeren med at lægge vasketøjet ind i tørretumbleren på en bekvem måde. Lamperne i dette apparat, skal kunne tåle ekstreme fysiske forhold, som vibrationer og temperaturer på over 50°C.

4 Forberedelse

4.1 Vasketøj egnet til tørring i tørretumbler

Overhold altid anvisningerne på tøjets tags. Tør kun vasketøj som har en etiket, der angiver, at de er egnet til tørring i en tørretumbler, og sørg for, at du vælger et passende program.

SYMBOLER PÅ VASKEANVISNINGEN																						
	Tørring		Velegnet til tørretumbler		Skånsom		Skånsom / lav temperatur		Må ikke tørres i tørretumbler		Må ikke tørres		Må ikke kemisk renses									
	Tørringsindstillinger		Alle temperaturer		Høj temperatur		Mellem temperatur		Lav temperatur		Kold		Hængetørring		Liggætørring		Dryptørring		Tørring i skyggen		Kan kemisk renses	
	Strygning -		Strygning ved høj temperatur		Strygning ved mellem temperatur		Strygning ved lav temperatur		Må ikke stryges		Stryges uden damp	Maksimal temperatur	200 °C	150 °C	110 °C							

4.2 Vasketøj uegnet til tørring i tørretumbler



Sarte broderede tekstiler, uld, silke beklædningsgenstande, sarte og værdifulde tekstiler, lufttætte elementer og tylgardiner er ikke egnet til maskintørring.

4.3 Forberedelse af vasketøj til tørring

- Tøjstykker kan være sammenfiltret med hinanden efter vask. Adskil vasketøj før du placerer stykkerne i tørretumbleren.
- Tør beklædningsgenstande med metal tilbehør, såsom lynlåse med indersiden udad.
- Fastgør lynlåse, hægter og spænder og knapark.

4.4 Sådan opnås energibesparelser

Følgende oplysninger vil hjælpe dig med at bruge tørretumbler på en økologisk og energieffektiv måde.

- Centrifuger dit vasketøj ved en højere hastighed i din vaskemaskine.. Således afkortes tørretiden og energiforbruget reduceres.
- Sortér vasketøjet, afhængigt af dets type og tykkelse. Tør den samme type vasketøj sammen. For eksempel tørrer tynde viskestykker og duge tidligere end tykke håndklæder.
- Følg instruktionerne i brugervejledningen for programvalg.
- Åbn ikke maskinens låge under tørring, medmindre det er nødvendigt. Hvis du er helt sikker på at du skal åbne lågen, så hold den ikke åben i lang tid.
- Tilsæt ikke vådt vasketøj, mens tørretumbleren er i drift
- Rengør fiberfilteret efter hver tørring. (Se 6.1 Fugfilter / Indfyldningslågens inderste overflade)

Forberedelse

- Rens filteret regelmæssigt når der er synlige luftansamlinger på det eller når symbolet lyser, hvis der er et advarselssymbol til filterskuffe-rensning «» til stede. **(Se 6.4 Rengøring af filterskuffen)**
- Ventil rummet, hvor tørretumbleren er placeret godt under tørring.

4.5 Korrekt opfyldningskapacitet

Følg instruktionerne i "Programvalg og forbrugstabel". Ilæg ikke mere end den angivne kapacitetsværdi i tabellen.

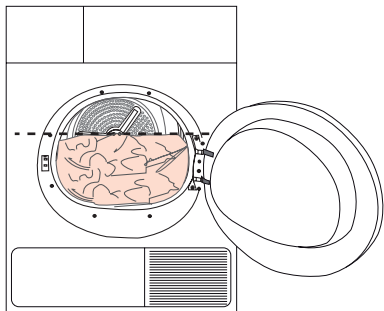

Det anbefales ikke at fylde tørretumbleren med vasketøj, der overstiger det niveau, der er angivet i figuren. Tørreevnen vil blive dårligere, når maskinen er overbelastet. Desuden kan tørretumbleren og vasketøjet blive beskadiget.

Følgende vægte er givet som eksempler.

Vasketøj	Omtrentlig vægte (g) *
Quiltede bomuldstæpper (dobbelte)	1500
Quiltede bomuldstæpper (enkelte)	1000
Lagner (dobbelt)	500
Lagner (enkelt)	350
Store duge	700
Små duge	250
Teservietter	100
Badehåndklæder	700
Håndklæder	350
Bluser	150
Bomuldsskjorter	300
Skjorter	250
Bomuldsjoler	500
Kjoler	350
Jeans	700
Lommetørklæder (10 stk.)	100
T-shirts	125

*Tør vasketøjsvægt inden vask.

5 Betjening af produktet

5.1 Styrepanel

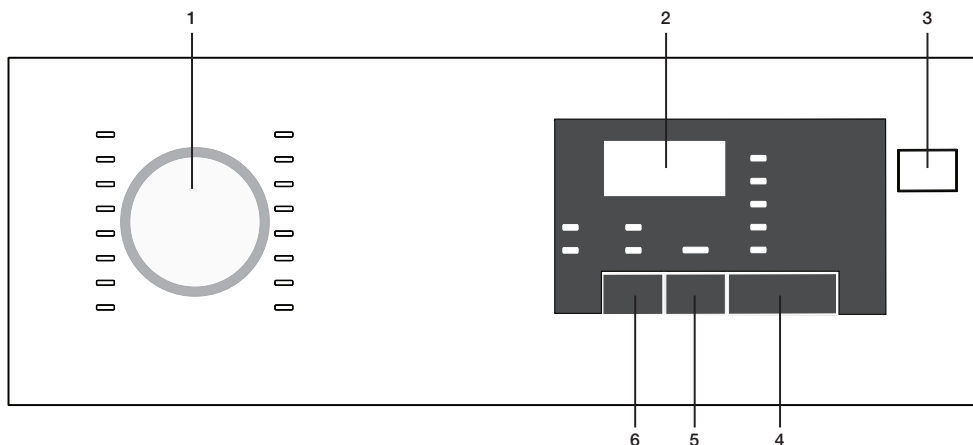

1. Programvalgsknap
2. Resterende varighedsindikator
3. TÆND/SLUK-knap
4. Start/pause-knappen
5. Slutvarighed-knap
6. Akustisk alarm-knap

5.2 Skærmsymboler

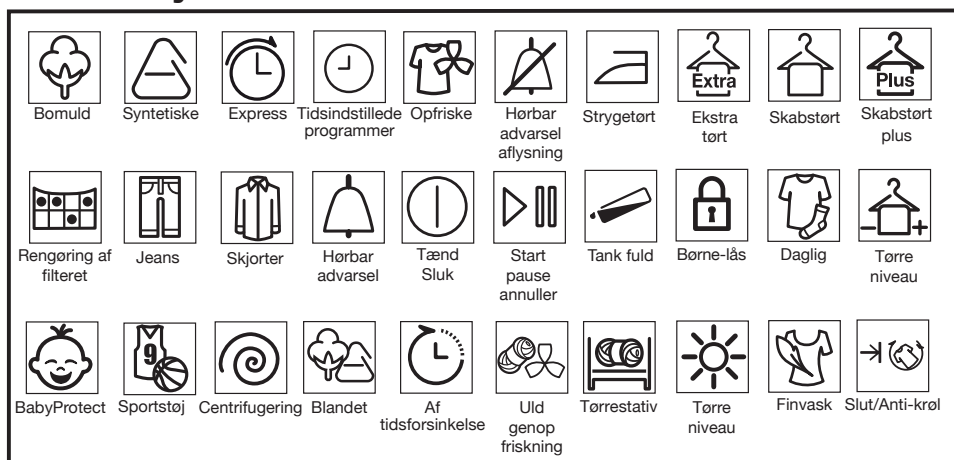

Betjening af produkte

5.3 Klargøring af maskinen

1. Tilslut maskinen
2. Anbring vasketøjet inden i maskinen.
3. Tryk på Tænd/Sluk-knappen.
4. Når maskinen tændes første gang, starter den med erklærings- (bomuld garderobetørt) programmet.



Tryk på Tænd/Sluk-knappen betyder ikke at programmet starter.
Tryk på Start/Pause-knappen for at starte programmet.

5.4 Programvalg

1. Find det relevante program fra nedenstående skema indeholdende tørreniveauer.
2. Vælg det program, du vil bruge på programvælgerknappen.

Ekstra tørt	Kun bomuldstøjkask tørres ved normal temperatur. Tykt og flerlaget vasketøj (håndklæder, lagner, jeans osv.) tørres, så det kan placeres i garderoben uden stryging.
Skabstørt	Normalt vasketøj og flerlaget tøjkask (håndklæder, lagner, jeans osv.) tørres, så det kan placeres i garderoben uden stryging.
Skabstørt +	Normalt vasketøj (Undtagen: duge, undertøj) er tørres igen, så de kan placeres i garderoben men i højere grad end garderobetørt.
Strygetørt	Normalt vasketøj (skjorter, kjoler etc) bliver tørret og klar til stryging.



For detaljeret information, se „Programvalg og forbrugstabel“.

5.5 Vigtigste programmer

De vigtigste programmer er givet nedenfor baseret på materialetype.

• Bomuld

Tør bestandigt tøjkask med dette program. Det tørrer ved normal temperatur. Anbefales til brug med din bomuldstøjkask (lagnet, sengetøj, håndklæder, badekåber osv.)

• Syntetisk

Tør vasketøj, der ikke er meget slidstærkt med dette program. Anbefales til brug sammen med dit syntetiske vasketøj.

5.6 Ekstra programmer

Følgende ekstra programmer er tilgængelige i maskinen under særlige betingelser.



Ekstra programmer kan variere i henhold til specifikationerne for din maskine.



For at få bedre resultater fra tørreprogrammer, skal dit vasketøj vaskes med et passende program i din vaskemaskine og centrifugeres med den anbefalede centrifugering.

• Cowboybukser

Bruges til at tørre jeans, der er centrifugeret med høje omdrejninger i vaskemaskinen.

• Sportstøj

Bruges til at tørre vasketøj fremstillet af syntetisk, bomuld eller blandede tekstiler.

• Ekspres

Du kan bruge dette program til at tørre bomuldstøjkask, som du havde centrifugeret med høje omdrejninger i din vaskemaskine. Det tørrer 1 kg af dit bomuldstøjkask (3 skjorter / 3 T-shirts) på 50 minutter.

• Daglig

Program til daglig tørring af bomuld og syntetisk vasketøj, varer 110 minutter.

• Skjorter

Tørrer skjorter mere forsigtigt, og forårsager dermed færre rynker til nem stryging.

• BabyBeskyt

Program, der bruges til babytøj med kan-tørres-godkendelse på etiketten.



Meget lidt fugt kan forblive på trøjerne efter programmet. Det anbefales, at du ikke efterlader skjorter i tørremaskinen.

Betjening af produkter

- **Finvask**

Du kan tørre dit sarte tøj egnet til tørring eller vasketøj, der anbefales til håndvask (silke bluser, tynd undertøj etc.) på lav temperatur.



Det anbefales at tørre dit sarte tøj i vaskepose, for at forebygge rynker og skader. Når programmet slutter, tag straks vasketøjet ud af maskinen og hæng det op for at forebygge rynker.

- **Opfriske**

Den udfører kun ventilation i 10 minutter uden at blæse varm luft. Du kan ventilere bomulds- og hør-tøj, der har været lukket inde lang tid og fjerne dets lugt.

- **Tidsindstillede programmer**





Du kan vælge 30 min. og 45 min. tidsprogrammer, for at opnå det ønskede endelige tørreniveau ved lav temperatur.



På dette program tørrer maskinen under hele den indstillede varighed, uanset tørretrin.

Betjening af produkter

5.7 "Programvalg og forbrugstabel"..

Programmer	Kapacitet (kg)	Spinhastighed i vaskemaskine (rpm)	Omtrentlig mængde af resterende fugtighed	Tørringstid (minutter)
Bomuld / Farvet				
 Skabstørt extra	7	1000	% 60	185
 Skabstørt	7 / 3,5	1000	% 60	174 / 107
 Strygetørt	7	1000	% 60	140
Skjorter	1,5	1200	% 60	60
Cowboybukser	4	1200	%50	150
Daglig	4	1200	%50	110
Sportstøj	4	1000	%60	135
Ekspres	1	1200	%50	50
Finvask	2	600	%40	70
BabyBeskyt.	3	1000	% 60	80
Syntetiske stoffer				
 Skabstørt	3,5	800	% 40	70
 Strygetørt	3,5	800	% 40	60
Værdier for energiforbrug				
Programmer	Kapacitet (kg)	Spinhastighed i vaskemaskine (rpm)	Omtrentlig mængde af resterende fugtighed	Værdier for energiforbrug i kWh
Skabstørt til bomuld*	7 / 3,5	1000	% 60	1,80 / 1,20
Bomuld strygetørt	7	1000	% 60	1,55
Skabstørt til syntetisk	3,5	800	% 40	0,70
Strømförbrug i slukket tilstand for normalt bomuldsprogram ved fuld belastning, PO (W)				0,5
Strømförbrug i aktiveret tilstand for normalt bomuldsprogram ved fuld belastning, PL (W)				1,0
Indeholder fluorholdige drivhusgasser omfattet af Kyoto-protokollen. Hermetisk lukket. R134a / 0,30 kg - GWP:1430 - 0,429 tCO ₂ e				



„Program til skabstørt bomuld“, der anvendes ved fuld og delvis belastning er et almindeligt tørreprogram, hvor oplysningerne på mærket og i oplysningsskemaet angiver, at programmet er velegnet til tørring af normalt vådt bomuldsvasketøj og er det mest effektive program med hensyn til energiforbrug for bomuld.

* : Energimærke standard program (EN61121:2012)

Alle værdier i tabellen er bestemt i henhold til EN61121:2012-standarden. Forbrugsværdier kan variere fra værdierne i tabellen afhængigt af vasketøjstypen, centrifugeringsgraden, luftforhold og ændringer i spændingen.

Betjening af produkte

5.8 Ekstra funktioner

Slå akustisk advarsel fra

Tørretumbleren giver lydvarsler, når programmet er afsluttet. Hvis du ikke ønsker lydbeskeder tryk på "Lydadvarsel"-s-knappen. Når du trykker på lydadvarselknappen, lyser den op, og programmet giver ikke lydvarsler når det er færdigt.



Du kan vælge denne funktion før eller efter programmet starter.

5.9 Advarselssymboler



Advarselssymbolerne kan variere i henhold til specifikationerne for din maskine.

Fiber-filterrensning

Når programmet er afsluttet, lyser en advarselsslampe, hvilket indikerer at filteret skal renses.

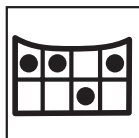

Hvis filterrengøringslampen blinker, så se i kapitlet „Fejlfinding“.

Vandbeholder

Når programmet er afsluttet, lyser en advarselsslampe, hvilket indikerer at vandtanken skal tømmes. Hvis vandbeholderen fyldes op, mens programmet kører, begynder en advarselsslampe at blinke, og maskinen går i stand-by. I så fald tøm vandet i vandbeholderen og start programmet ved at trykke på Start/Pause knappen. Advarselsslampe slukker og programmet genoptages.

Lågen er åben

Start/Pause førte blinker, når lågen på tørretumbleren er åben.

5.10 Slutvarighed

Du kan udskyde afslutnings af programmets varighed i op til 24 timer med funktionen slutvarighed.

1. Åbn lugen og læg dit vasketøj ind.
2. Vælg tørreprogram.
3. Tryk på valgknappen slutvarighed og indstil forsinkelsen af den varighed, du ønsker. Slutvarighedslampe lyser. (Slutvarighed flytter sig konstant, når du holder knappen nede).
4. Tryk på Start/Pause-knappen. Slutvarighedsnedtællingen begynder. „:“ skiltet i midten af den viste forsinkelses varighed blinker.



Du kan tilføje eller fjerne vasketøj indenfor varigheden af slutvarigheden. Den viste varighed på skærmen er summen af normal tørretid varighed og slutvarighed. Ved afslutningen af nedtællingen varighed slukker slutvarighedslampen, tørring begynder og tørre-LED lyser.

Ændring af slutvarighed

Hvis du ønsker at ændre varigheden under nedtællingen:

1. Annuller programmet ved at trykke på tænd/sluk-knappen. Tænd tørretumbleren igen, ved at trykke på tænd/sluk-knappen. Når din tørretumbler tændes første gang, starter den med erklærings-(bomulds-garderobe-tørt)programmet.

Betjening af produkte

2. Vælg det program, du vil bruge på programvælgerknappen.
3. Gentag slutvarigheds-operation for varigheden, du ønsker.
4. Start programmet ved at trykke på Start/Pause-knappen.

Annulering af slutvarighedsfunktionen

Hvis du ønsker at annullere slutvarighedsindstillings-nedtælling og starte programmet med det samme:

1. Annuller programmet ved at trykke på tænd/sluk-knappen. Tænd tørretumbleren igen ved at trykke på tænd/sluk-knappen. Når din tørretumbler tændes første gang, starter den med erklærings-(bomulds-garderobe-tørt)programmet.
2. Vælg det program, du vil bruge, på programvælgerknappen.
3. Start programmet ved at trykke på Start/Pause-knappen.

5.11 Start af programmet

Start programmet ved at trykke på Start/Pause-knappen.

Start/pause led og tørre-led lyser, de angiver at programmet startede. “:” skiltet i midten af den resterende varighed begynder at blinke.

5.12 Børnelås

Maskinen er udstyret med en børnesikring, der forhindrer at maskinens programflow påvirkes, når der trykkes på knapperne under drift.

Når børnesikringen er aktiv, er alle knapper undtagen tænd/sluk-knappen deaktiveret. For at aktivere børnesikringen, skal du trykke på lydmeddelelsesknapen og slutvarighedsknappen samtidigt i 3 sekunder. Børnesikringen skal deaktiveres for at kunne starte et nyt program efter det nuværende program udløber, eller at være i stand til at gribe ind i det nuværende program. Hold de samme knapper nede i 3 sekunder igen, for at deaktivere børnesikringen.



Låselampen på skærmen tænder, når børnesikringen er aktiveret.



Børnelåsen deaktiveres, når maskinen slukkes og tændes igen ved hjælp af Tænd/Sluk-knappen.

En advarselslyd høres, når der trykkes på en vilkårlig knap (undtagen tænd/sluk-knappen) eller knappen programvalg drejes mens børnesikringen er aktiv.

5.13 Ændring af programmet, når det er startet

Når maskinen begynder at køre, kan du ændre det program, du har valgt til at tørre dit vasketøj til et andet program.

1. For eksempel, for at vælge Ekstra-tørt-programmet i stedet for Strygertørt, stop programmet ved at trykke på Start/Pause-knappen.
2. Drej knappen Programvalg for at vælge Ekstra-tørt-programmet.
3. Start programmet ved at trykke på Start/Pause-knappen.

Tilføjelse og fjernelse af vasketøj i standby-tilstand

Hvis du ønsker at tilføje eller fjerne vasketøj efter tørringen starter:

1. Tryk på Start/Pause-knappen, for at sætte maskinen i Stand-by-tilstand. Tørre-operationen stopper.
2. Åbn lugen, tilføj eller fjern vasketøj, og luk lågen.
3. Start programmet ved at trykke på Start/Pause-knappen.



Tilføjelse af vasketøj foretaget efter tørringen startede kan forårsage at det tørrede vasketøj i maskinen, som blandes med det våde vasketøj gør at vasketøjet forbliver fugtigt efter operationen ender ..

Betjening af produkte

	Tilføjelse og fjernelse af vasketøj kan gentages så ofte som ønsket under tørring. Men denne proces vil løbende afbryde tørringen, og vil forlænge programmets varighed og forøge energiforbruget. Det anbefales derfor, at tilføje vasketøj før programmet starter.
	Hvis et nyt program vælges ved at ændre positionen af programvalgsknappen, mens maskinen er i stand-by mode, slutter det igangværende.
	Få ikke kontakt med den indvendige overflade af tromlen, når der tilføjes eller fjernes vasketøj i et igangværende program. Tromlens overflade er varm.

5.14 Annullering af programmet

Hvis du ønsker at annullere programmet og afslutte tørreoperationen af en eller anden grund efter at maskinen begynder at køre, skal du trykke på Tænd/Sluk-knappen.

	Da det vil være meget varmt inde i maskinen, når du annullerer programmet, mens maskinen er i drift; kan du køre ventilationsprogrammet, for at køle den ned.
--	---

5.15 Programafslutning

Når programmet slutter vil Afslut/Rynkeforebyggelse, Fiberfilter-Rengøring og Vandtank-advarsel lysdioderne på programopfølgings-indikatoren blive tændt. Lågen kan åbnes og maskinen bliver klar til den næste kørsel. Tryk på Tænd/Sluk-knappen, for at slukke for maskinen.

	I tilfælde af at vasketøjet ikke fjernes, efter at programmet er færdigt, begynder forebyggelse-af-rynke-programmet, der varer 2 timer, for at forhindre rynkning af det vasketøj, der forbliver inde i maskinen.
	Rengør fiberfilteret efter hver tørring. (Se „Fiberfilter og lågens indvendige overflade“)
	Tøm vandbeholderen efter hver tørring. (Se „Tømning af vandbeholderen“)

6 Vedligeholdelse og rengøring

Produktets servicelevetid udvides og hyppigt oplevede problemer vil blive reduceret, hvis det renses med jævne mellemrum.

6.1 Rengøring af fnugfilter / lugens inderside

Fnug og fibre som frigøres fra vasketøjet til luften under tørringen opsamles i fnugfilteret.



Sådanne fibre og fnug dannes generelt ved slid og vask.



Rengør altid fnugfilteret og de indvendige overflader af lugen efter hver tørring.



Du kan rense fnugfilterets hulrum med en støvsuger.

For at rense fnugfilteret:

- Åbn lugen.
- Fjern fnugfilteret ved at trække det opad og åbn fnugfilteret.
- Fjern fnug, fibre og bomuldstrævler med hånden eller med en blød klud.
- Luk fnugfilteret og sæt det tilbage i åbningen.

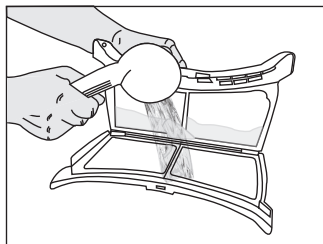

- Rengør hele indersiden af lugen og lågens pakning med en blød, fugtig klud.

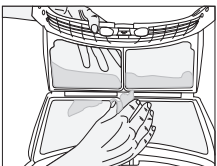
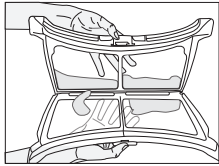
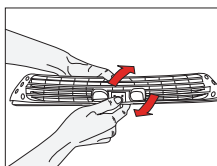
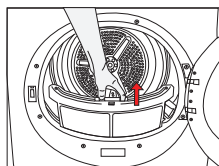
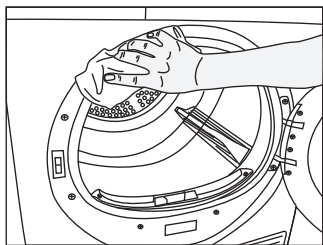
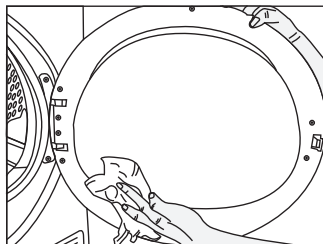

- Et lag kan opbygges på filterporene, som kan forårsage tilstopping af filteret efter brug af tørretumbleren et stykke tid. Vask fnug filteret med varmt vand, for at fjerne det lag, der opbygges på fnugfilterets overflade. Tør fnugfilteret helt, før du geninstallerer det.

Vedligeholdelse og rengøring

6.2 Rengøring af sensoren

Der er fugtsensorer i tørretumbler, der registrerer, om tøjet er tørt eller ej.

Sådan renses sensorerne:

- Åbn lågen på tørretumbleren.
- Lad maskinen køle ned, hvis den stadig er varm som følge af tørreprocessen.
- Aftør sensorens metaloverflader med en blød klud, fugtet med eddike og tør dem.



Rens sensorernes metaloverflader 4 gange årligt.



Brug ikke metalværktøj ved rengøring af sensorens metaloverflader.



Brug aldrig opløsningsmidler, rengøringsmidler eller lignende stoffer til rengøring på grund af risikoen for brand og eksplosion!

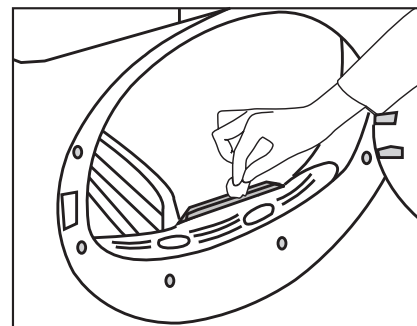

6.3 Tømning af vandbeholderen

Fugtigheden i vasketøjet fjernes og kondenseres under tørringsprocessen og det vand, der fremkommer akkumuleres i vandtanken. Tøm vandbeholderen efter hver tørring.



Kondensvand er ikke drikkevand!



Fjern aldrig vandtanken, når programmet kører!

Hvis du glemmer at tømme vandtanken, vil maskinen stoppe under de efterfølgende tørrecykluser når vandbeholderen er fuld, og advarselssymbolet Vandtank blinker. Hvis dette er tilfældet, tøm vandtanken og tryk på Start / Pause knappen for at genoptage tørre-cyklussen.

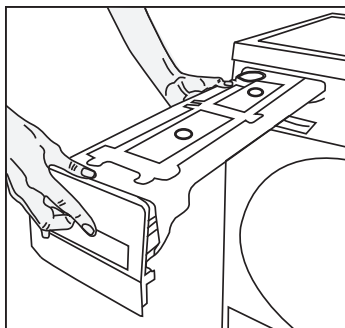

- Hæld vandet ud af tanken.

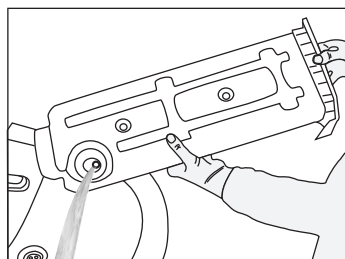

- Hvis der er fnugophobning i tragten af vandtanken, så rengør den under rindende vand.
- Placer vandtanken inde i holderen.

Vedligeholdelse og rengøring



Hvis direkte vandafløb anvendes som en mulighed, er der ikke behov for at tømme vandtanken.

6.4 Rengøring af filterskuffen

Fnug og fiber, som ikke kunne opfanges af fnugfilteret er blokeret i filterskuffen bag stoppladen. Filterskufferengøring advarselslys vil tænde ved maksimalt hver 5. tørrecyklus som en påmindelse.

Der er et to-niveau filter i filterskuffen. Det første niveau er filterskuffens svamp og det andet niveau er filterstoffet.

For at rengøre filterskuffen

- Tryk på knappen på sparkepladen, for at åbne sparkepladen.

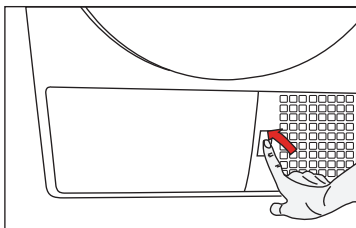

- Fjern filterskuffen, ved at dreje den i pilens retning.

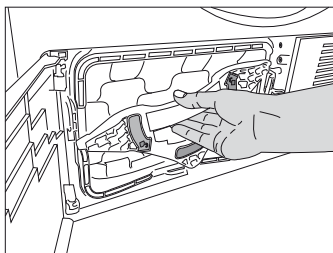

- Træk filterskuffen ud.

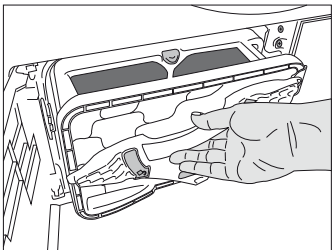

- Åbn filterskuffen, ved at trykke på den røde knap.

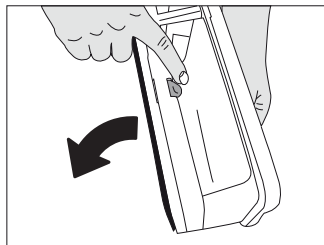

- Tag filterskuffesvampen ud.

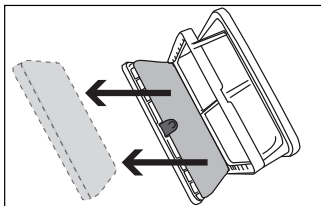

- Fjern fnug, fibre og bomuldstrævler med hånden eller med en blød klud.
- Når du opdager et lag, som kan føre tilstopping på filterstoffet, skal du rengøre laget ved vask i varmt vand. Lad filterstoffet klud tørre grundigt før du sætter det tilbage i filterskuffen.

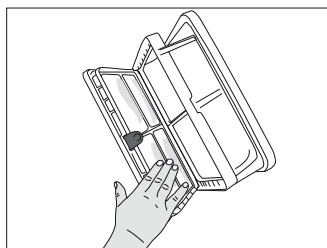

- Vask filterskuffesvampen i hånden, for at fjerne fibre og fnug på overfladen. Efter vask af svampen, presse den i hånden og fjerne det overskydende vand. Tør svampen godt, før den opbevares.

Vedligeholdelse og rengøring



Det er ikke nødvendigt at rengøre svampen hvis fnug og fiberophobning på den ikke er signifikant.

- Svampen sættes tilbage på dens plads.

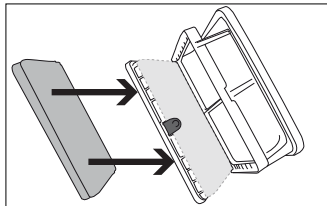

- Luk filterskuffen, ved at trykke på den røde knap.

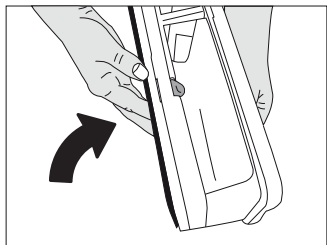

- Sæt filter skuffen tilbage på plads, drej filterskuffens dæksel i pilens retning, og luk den forsvarligt.

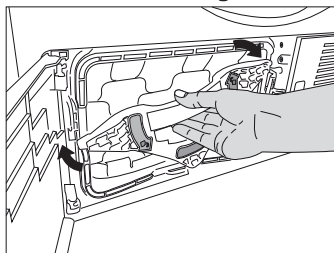

- Luk sparkepladens dæksel.

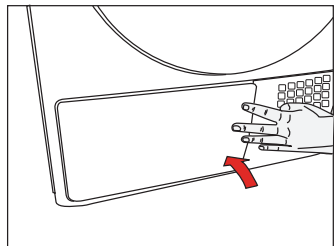

Tørring uden filterskuffesvampen på plads vil beskadige maskinen!



En beskidt fnugfilter og filterskuffe vil medføre længere tørretider og højere energiforbrug.

6.5 Rengøring af forstøveren

Rens fnug akkumuleret på fordampere placeret bag filterskuffen med en støvsuger.

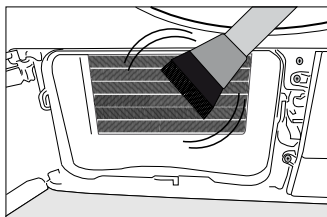
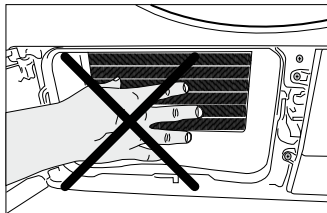

Du kan også rense den med hånden, forudsat at du bære beskyttelseshandsker. Forsøg ikke at rense den med de bare hænder. Fordamperlamellerne kan skade din hånd.

7 Fejlfinding

Tørreprocessen tager for lang tid.

- Fnullerfilterets porer er blokeret. >>> Vask fnugfilteret med varmt vand.
- Filterskuffen er tilstoppet. >>> Rengør svampen og filterstoffet i filterskuffen.
- Ventilationsgitrene forrest på maskinen er blokeret. >>> Fjern evt. genstande, der blokerer ventilationen foran ventilationsgitrene.
- Ventilationen er ikke tilstrækkelig, da rummet, hvor maskinen er installeret, er meget lille. >>> Åbn lågen og vinduet i rummet for at undgå at rumtemperaturen stiger for meget.
- Der har ophobet sig kalkrester på fugtighedssensoren. >>> Rengør fugtighedssensoren.
- Der er fyldt for meget vasketøj i. >>> Overfyld ikke tørretumbleren.
- Vasketøjet centrifugeres ikke nok. >>> Centrifuger vasketøjet ved en højere hastighed i vaskemaskinen.

Der er vådt vasketøj efter en tørreproces.



Efter tørring føles det varme tøj mere fugtigt, end dets faktiske fugtighedsniveau.

- Det valgte program passede sandsynligvis ikke til vasketøjstypen. >>> Undersøg vaskeanvisninger på tøjet og vælg et program, der passer til tøjtypen eller tilvælgt timer-programmer.
- Fnullerfilterets porer er blokeret. >>> Vask fnugfilteret med varmt vand.
- Filterskuffen er tilstoppet. >>> Rengør svampen og filterstoffet i filterskuffen.
- Der er fyldt for meget vasketøj i. >>> Overfyld ikke tørretumbleren.
- Vasketøjet centrifugeres ikke nok. >>> Centrifuger vasketøjet ved en højere hastighed i vaskemaskinen.

Maskinen tænder ikke, eller programmet starter ikke. Tørretumbleren starter ikke, når den indstilles.

- Den er ikke sat i stikkontakten. >>> Sørg for, at maskinens stik er sat i kontakten..
- Indfyldningslågen står på klem. >>> Sørg for, at maskinens låge er lukket sikkert.
- Der er ikke valgt noget program, eller Start/Pause/Annuller knappen er ikke trykket ind. >>> Sørg for at programmet er valgt, og at maskinen ikke er i Pause.
- Børnelåsen er aktiveret. >>> Deaktiver børnesikringslåsen.

Programmet er blevet afbrudt uden årsag.

- Indfyldningslågen står på klem. >>> Sørg for, at maskinens låge er lukket sikkert.
- Der har været en strømfejl. >>> Tryk på Start/pause/annuller knappen for at starte programmet.
- Vandtanken er fuld. >>> Tøm vandtanken

Vasketøjet er krympet, blevet filtret eller forringet.

- Der har ikke været brugt et program passende til vasketøjstypen. >>> Kontroller beklædningsgenstandenes mærkat og vælg et program, der passer til den stoftype.

Tromlens lys tændes ikke. (For modeller udstyret med en lampe)

- Tørretumbleren er ikke tændt med Tænd/Sluk knappen. >>> Sørg for, at tumbleren er tændt.
- Lampen er defekt. >>> Ring til en autoriseret servicetekniker for at få lampen udskiftet.

Slut/Anti-krøl symbolet er tændt.

- Anti-krøl programmet er aktiveret for at forhindre, at vasketøj, der er forblevet i maskinen, krøller. >>> Sluk for tørretumbleren og tag vasketøjet ud.

Fejlfinding

Slutsymbolet er tændt.

- Programmet er slut. Sluk for tørretumbleren og tag vasketøjet ud.

Symbolet for Filterrengøring er tændt.

- Fnugfilteret er ikke rengjort. >>> Rengør fnugfilteret.

Symbolet for rengøring af fnugfilter er tændt.

- Filterhuset er tilstoppet med fnuller. >>> Rengør filterhuset.
- Der har opbygget sig et lag på fnugfilteret, så måske forårsager tilstopning. >>> Vask fnugfilteret med varmt vand.
- Filterskuffen er tilstoppet. >>> Rengør svampen og filterstoffet i filterskuffen.

Der lækker vand fra indfyldningslågen.

- Der er akkumuleret papirstøv på indfyldningslågens inderste overflade og på indfyldningslågens paknings overflader. >>> Rengør indfyldningslågens inderste overflader og indfyldningslågens paknings overflade.

Indfyldningslågen åbner spontant.

- Indfyldningslågen står på klem. >>> Skub indfyldningslågen i, indtil du hører en låselyd.

Vandtank advarselssymbolet er tændt.

- Vandtanken er fuld. >>> Tøm vandtanken
- Vandaftapningsslangen er bøjet. >>> Hvis produktet er tilsluttet direkte til et spildevandsdræn, kontrolleres vandaftapningsslangen.

Advarselssymbol for filterskufferengøring blinker.

- Filterskuffen er ikke rengjort. >>> Rengør svampen og filterstoffet i filterskuffen.



Hvis du ikke kan eliminere problemet, selvom du følger instruktionerne i dette afsnit, så henvend dig til din forhandler eller en Autoriseret servicetekniker. Forsøg aldrig at reparere et ikke-funktionsdygtigt produkt selv.



DK

Reklamation og servicehåndtering

Produkter solgt til forbruger i Danmark, er underlagt lov om forbrugerkoop. Om der opstår fejl eller mangler der er omfattet af loven indenfor de givne garantifrister, udbedres disse uden omkostninger. Dækningen forudsætter brug i normal privat husholdning.

Fejl eller skader der er brugsbetingede eller ligger udenfor leverandørens kontrol omfattes ikke af loven. En reparation vil da normalt belastes brugeren.

Grundig dækker ikke.

Fejl eller mangler som er opstået pga.

- Installasjon i strid med brugervejledning.

- Mangelfuld vedligehold eller behandling i strid med brugervejledning.
- Indgreb og reparationer udført af uautoriseret personel, eller brug af uoriginale reservedele.
- Unormale spændingsvariationer lynnedslag, elektriske forstyrrelser eller evt. uregelmæssigheder i vandforsyningen.

Reservedele.

Information om bestilling af reservedele finder du på: www.grundig.dk

Ved bestilling af reservedele må modelbetegnelse og serienummer på produktet oplyses. Denne information findes på typeskiltet på produktet.

Anmodning om service.

Grundig har lokale serviceværksteder over hele landet.

Ved tekniske henvendelser må følgende information opgives / fremvises:

- Navn
- Adresse
- Telefon
- Modelbetegnelse
- Serienummer
- Købsdato / Købs kvittering
- Fejlbeskrivelse

Grundig Nordic No As
Glynitveien 25
1400 Ski - NO

Tlf +45 70 80 87 77
hvidevareservice@grundig.com
www.grundig.dk

Les denne bruksanvisningen først!

Kjære kunde,

Takk for at du kjøpte et Beko-produkt. Vi håper at dette produktet som er blitt utviklet med høy kvalitet og avansert teknologi vil gi deg de beste resultatene. Vi anbefaler at du leser gjennom denne bruksanvisningen og annen medfølgende dokumentasjon før du bruker produktet og at du oppbevarer den for fremtidig bruk. Hvis du overfører dette produktet til en annen, må du også gi dem bruksanvisningen. Ta hensyn til alle opplysninger og advarsler i bruksanvisningen og følg alle instruksjonene.

Bruk denne bruksanvisningen for modellen som er angitt på forsiden.



Les instruksjonene.

Forklaring av symboler

Gjennom hele denne bruksanvisningen brukes følgende symboler:



Viktig informasjon og nyttige tips om bruk.



Advarsel for farlige situasjoner med hensyn til liv og eiendom.



Advarsel mot elektrisk støt.



Advarsel mot varme overflater.



Advarsel mot brannfare.



Emballasjematerialene til produktet er laget av resirkulerbare materialer i samsvar med våre nasjonale miljøforskrifter.

Ikke kast emballasjeavfall sammen med husholdningsavfall eller annet avfall, kast dem ved et egnet mottak utpekt av de lokale myndighetene.



Dette produktet ble produsert ved hjelp av den nyeste teknologien i miljøvennlige forhold.

1 Viktige instruksjoner for sikkerhet og miljø

Dette avsnittet inneholder sikkerhetsinstruksjoner som vil hjelpe å beskytte mot personskader eller materielle skader. Unnlattelse av å følge disse instruksjonene vil ugyldiggjøre garantien.

1.1 Generell sikkerhet

- Tørketrommelen kan brukes av barn på og over 8 år, og av personer med mennesker med fysiske, sensoriske eller mentale evner som ikke er fullt utviklet, eller som mangler erfaring og kunnskap. Dette er forutsatt at de holdes under tilsyn eller har fått opplæring i sikker bruk av produktet og risikoen forbundet med det. Barn skal ikke leke med produktet. Rengjøring og vedlikehold skal ikke utføres av barn med mindre de overvåkes av andre.
- Barn på under 3 år skal holdes unna med mindre de overvåkes kontinuerlig.
- Justerbare føtter må fjernes. Gapet mellom tørketrommelen og gulvet skal ikke reduseres med materialer slik som tepper, tre eller teip. Det vil forårsake problemer med tørketrommelen.
- Installasjon og reparasjon må alltid utføres av det autoriserte serviceverkstedet. Produsenten skal ikke holdes ansvarlig for skader som måtte oppstå fra prosedyrer som utføres av uautoriserte personer.
- Vask aldri tørketrommelen ved å spraye eller helle vann på den! Det er fare for elektrisk støt!

Viktige instruksjoner for sikkerhet og miljø

1.1.1 Elektrisk sikkerhet



Instruksjoner for elektrisk sikkerhet skal være inkludert mens elektrisk tilkobling gjøres under monteringen.



Apparatet må ikke tilføres strøm gjennom en ekstern bryterenhet, som for eksempel et tidsur, eller kobles til en krets som regelmessig slås av og på ved en enhet.

- Koble tørketrommelen til en jordet stikkontakt som er beskyttet med en sikring med verdien som er angitt på typeskiltet. Få en kvalifisert tekniker til å utføre jordingsinstallasjonen. Selskapet vårt skal ikke holdes ansvarlig for skader som måtte oppstå når tørketrommelen brukes uten jording i henhold til lokale forskrifter.
- Spenningen og det tillatte sikringsvernet er beskrevet på typeskiltet.
- Spenningen på typeskiltet må være lik nettspenningen.
- Koble fra tørketrommelen når den ikke er i bruk.
- Koble tørketrommelen fra nettspenningen under installasjon, vedlikehold, rengjøring og reparasjonsarbeid.
- Ikke berør tørketrommelen med våre hender! Koble aldri fra ved å trekke i kablen, trekk alltid i pluggen.
- For å redusere faren for brann og elektrisk støt, ikke bruk skjøteledninger, multipluggere eller adaptere for å koble tørketrommelen til strømforsyningen.
- Støpselet må være lett tilgjengelig etter installasjon.



Skadede nettkabler må byttes ut ved å varsle det autoriserte servicenettverket.



Hvis tørketrommelen er defekt, må den ikke brukes med mindre den repareres av et autorisert serviceverksted! Det er fare for elektrisk støt!

Viktige instruksjoner for sikkerhet og miljø

1.1.2 Produktsikkerhet



Punkter som må tas med i betraktning i forbindelse med brannfare:

Klesvasken og gjenstandene angitt nedenfor må ikke vaskes

i tørketrommelen da dette kan medføre brannfare.

- Uvaskede plagg
- plagg med olje, aceton, alkohol, fyringsolje, parafin, flekkfjernere, terpentin, parafin eller parafinfjernere må vaskes i varmt vann med rikelig vaskemiddel før de tørkes i tørketrommelen.

Av denne grunn er det særlig viktig at plagg som med slike flekker vaskes grundig. For å gjøre dette, bruker du en passende mengde oppvaskemiddel og en høy vasketemperatur.



Klesvasken eller plaggene nedenfor må ikke tørkes i tørketrommelen på grunn av brannfare:

- Plagg eller puter stivet opp med skumgummi (lateks), dusjhetter, vanntette tekstiler, materialer med gummiarmering og gummiputer.
- Ingenting rengjøres med industrielle kjemikalier. Gjenstander slik som lightere, fyrstikker, mynter, metalldele, tråder osv. kan skade trommelsettet eller føre til funksjonsproblemer. Derfor bør du sjekke all vasken som du vil sette inn i tørketrommelen.

Stopp aldri tørketrommelen før programmet er ferdig. Hvis du må gjøre dette, fjerner du all tøyvasken raskt og legger dem ut for å spre varmen.



Klær som ikke vaskes tilstrekkelig kan antennes på egenhånd og kan til og med antennes etter at tørkingen er over.

Viktige instruksjoner for sikkerhet og miljø

- Du må gi sørge for nok ventilasjon for å hindre at gasser kommer ut fra enheter som opererer med andre typer drivstoff. Du må blant annet hindre at den åpne flammen akkumuleres i rommet på grunn av faren for flammetilbakeslag.



Undertøy som inneholder metallforsterkninger skal ikke tørkes i trommelen. Tørketrommelen kan bli skadet hvis metallforsterkninger blir løse og brekker av under tørking.



Bruk tøymyknere og lignende produkter i henhold til produsentenes anvisninger.



Rengjør alltid lofilteret før og etter du setter inn vasken. Bruk aldri tørketrommelen med mindre lofilteret er satt inn.

- Forsøk aldri reparere tørketrommelen på egenhånd. Ikke utfør noen reparasjoner eller utskifting på produktet selv om du kjenner til eller har muligheten til å utføre den nødvendige prosedyren med mindre det er helt tydelig foreslått i instruksjonsboken eller den publiserte servicemanualen. Ellers kan du sette ditt og andres liv i fare.
- Det må ikke være en låsbar dør, skyvedør eller dør med hengsler som kan blokkere åpningen av ileggsdøren på stedet der tørketrommelen skal monteres.
- Monter tørketrommelen på steder som er egnet for hjemmebruk. (Bad, lukket balkong, garasje osv.)
- Sørg for at ikke kjæledyr kommer inn i tørketrommelen. Sjekk innsiden av tørketrommelen før du bruker den.
- Ikke len på ileggsdøren til tørketrommelen når den er åpen da dette kan føre til at trommelen faller.
- Lo må ikke få lov til å samle seg opp rundt tørketrommelen

Viktige instruksjoner for sikkerhet og miljø

1.2 Montering over en vaskemaskin

- En festeanordning bør brukes mellom de to maskinene når du monterer tørketrommelen over en vaskemaskin. Tilslutningsanordningen må monteres av det autoriserte serviceverkstedet.
- Totalvekten på vaskemaskinen og tørketrommelen – med full last – når de er plassert oppå hverandre når omtrent 180 kg. Plasser produktene på et solid gulv med tilstrekkelig bærekapasitet!



Vaskemaskinen kan ikke plasseres på tørketrommelen. Ta hensyn til advarslene ovenfor når du monterer vaskemaskinen.

Monteringstabell for vaskemaskin og tørketrommel

Tørketrommelens dybde	Vaskemaskinens dybde						
	62 cm	60 cm	54 cm	50 cm	49 cm	45 cm	40 cm
54 cm	Kan monteres					Kan monteres	Kan ikke monteres
60 cm	Kan monteres					Kan ikke monteres	

Viktige instruksjoner for sikkerhet og miljø

1.3 Tiltenkt bruk

- Tørketrommelen er designet for bruk i hjemmet. Den er ikke egnet for kommersiell bruk og må ikke brukes til annet enn tiltenkt bruk.
- Tørketrommelen skal kun brukes til å tørke klesvask som er merket for dette.
- Produsenten fraskriver seg alt ansvar ved uriktig bruk og transport.
- Levetiden til tørketrommelen du kjøpte er 10 år. I løpet denne perioden vil reservedeler være tilgjengelig for å sikre at tørketrommelen fungerer som den skal.

1.4 Barnesikkerhet

- Emballasjematerialer er farlige for barn. Hold emballasjemateriale.
- Elektriske produkter er farlige for barn. Hold barn unna produktet når det er i drift. Ikke la dem tukle med tørketrommelen. Bruk barnesikringen for å hindre barn i å tukle med tørketrommelen.



Barnesikringen er på kontrollpanelet
(Se barnesikring)

- Hold ileggsdøren lukket selv når tørketrommelen er i bruk.

Viktige instruksjoner for sikkerhet og miljø

1.5 Samsvar med WEEE-forskriften og avhending av avfallsproduktet



Dette produktet er i samsvar med EUs WEEE-direktiv (2012/19/EU). Dette produktet har et klassifiseringssymbol for kasserte elektriske og elektroniske produkter (EE-avfall).

Dette produktet er produsert med deler og materialer av høy kvalitet som kan gjenbrukes og er egnet for resirkulering. Avfallsproduktet må ikke avhendes sammen med normalt husholdningsavfall og annet avfall ved slutten av levetiden. Ta det til et mottak for resirkulering av elektrisk og elektronisk utstyr. Rådfør med lokale myndigheter for å lære mer om disse mottakene.

1.6 Samsvar med RoHS-direktivet:

Produktet du har kjøpt er i samsvar med EU RoHS-direktivet (2011/65/EU). Det kan ikke inneholde farlig og forbudt materiell som er angitt i direktivet.

1.7 Emballasjeinformasjon

Emballasjematerialene til produktet er laget av resirkulerbare materialer i samsvar med våre nasjonale miljøforskrifter. Emballasjematerialene skal ikke avhendes sammen med husholdningsavfall eller andre typer avfall. Ta dem til mottak for emballasjemateriale som er utpekt av lokale myndigheter.

Viktige instruksjoner for sikkerhet og miljø



1.8 Tekniske spesifikasjoner

NO	
Høyde (Min. / Maks.)	84,6 cm / 86,6 cm*
Bredde	59,5 cm
Dybde	54 cm
Kapasitet (maks.)	7 kg**
Nettovekt (bruk av frontdør i plast)	46,5 kg
Nettovekt (bruk av frontdør i glass)	48,5 kg
Spenning	Se typeskilt***
Nominell strømningang	
Modellkode	

* Min. høyde: Høyde med justerbare føtter som er lukket.
Maks. høyde: Høyde med justerbare føtter som er åpnet maksimalt.

** Vekt på tørr klesvask før vask.

*** Typeetikett bak ileggsdøren

	Tekniske spesifikasjoner for dette apparatet kan bli endret uten varsel for å forbedre kvaliteten på produktet.
	Tegningene i denne bruksanvisningen er skjematisk og stemmer ikke nødvendigvis nøyaktig overens med produktet.
	Verdiene som er oppgitt på maskinens etiketter eller i dokumentasjonen som følger med maskinen er oppnådd på laboratorium i henhold til relevante standarder. Avhengig av drifts- og miljømessige forhold knyttet til apparatet, kan verdiene variere.

2 Din tørketrommel

2.1 Leveransens omfang

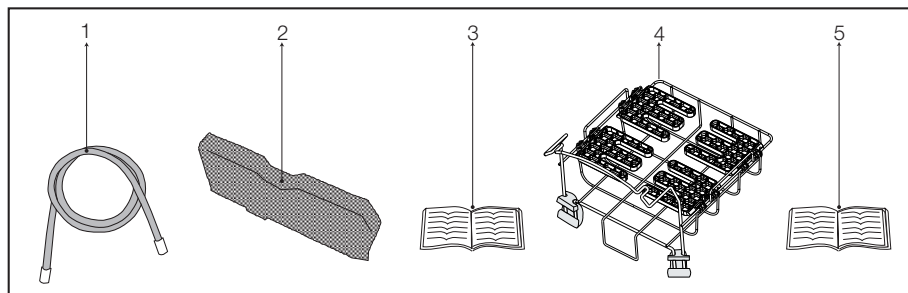

1. Vannuttappingslange *
2. Filterskuffsvamp*
3. Bruksanvisning
4. Tørking Rack*
5. Tørking Rack bruksanvisning*

*Den kan leveres sammen med maskinen, avhengig av modell.

3 Montering

Før du ringer det nærmeste autoriserte ser- vicesenteret for å montere tørketrommelen, må elektrisk installasjon og vannavløpet er hensiktsmessig. **(Se 3.3 Tilkobling av avløpt og 3.5 Elektrisk tilkobling)** Hvis de ikke er passende, ringer du en kvalifisert elektriker og tekniker for å gjennomføre nødvendige endringer.



Klargjøring av tørketrommelens plassering samt elektriske- og avløpsinstallasjoner er kundens ansvar.



Før montering, må du inspisere tørketrommelen visuelt for å se om den har feil. Hvis tørketrommelen er skadet, skal du ikke montere den. Skadede produkter kan utgjøre en helsemessig risiko.



La tørketrommelen vente i 12 timer før du begynner å bruke den.

3.1 Egnert monteringssted

- Monter tørketrommelen på en stabil og jevn overflate.
- Tørketrommelen er tung. Ikke flytt den på egenhånd.
- Bruk tørketrommelen på et godt ventilert, støvfritt sted.
- Gapet mellom tørketrommelen og overflaten skal ikke reduseres med materiale slik som tepper, tre eller teip.
- Ikke dekk til ventilasjonsgitteret til tørketrommelen.
- Det må ikke være en låsbar dør, skyvedør eller dør med hengsler som kan blokkere åpningen av ileggsdøren på stedet der tørketrommelen skal monteres.
- Når tørketrommelen er montert, må den være på samme syed der tilkoblingene er blitt gjort. Når du monterer tørketrommelen, må du sørge for at bakveggen til trommelen ikke kommer i kontakt med noe (uttak, stikkontakt, osv.).
- Plasser tørketrommelen minst 1 cm unna kantene av de andre møblene.

- Tørketrommelen kan brukes ved temperaturer mellom +5 °C og +35 °C. Dersom driftsforholdet faller utenfor dette området, vil dette påvirke driften av tørketrommelen negativt og den kan bli skadet.
- Den bakre overflaten til tørketrommelen skal plasseres mot en vegg.



Ikke plasser tørketrommelen på strømkabelen.

3.2 Fjerne enheten for transportsikkerhet



Fjern enheten for transportsikkerhet før du bruker tørketrommelen for forsøte gang.

- Åpne ileggsdøren.
- Det er en nylonpose i trommelen som inneholder et stykke styropor. Hold den i delen som er merket med XX XX.
- Dra nylonet mot deg og fjern enheten for transportsikkerhet.

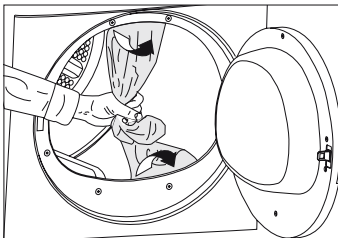

Se til at ingen del av enheten for transportsikkerhet er igjen i trommelen.

Montering

3.3 Tilkobling av avløpt

I produkter utstyrt med en kondensatorenhet vil vann samle seg i vanntanken under tørkesyklusen. Du bør tømme oppsamlet vann etter hver tørkesyklus.

Du kan tømme oppsamlet vann direkte gjennom avløpslangen som følger med produktet istedenfor å tømme vannet som samles opp i vanntanken periodevis.

Tilkobling av avløps slang

- 1-2 Trekk i slangen bak tørketrommelen med hendene for å koble den fra stedet der den er tilkoblet. Ikke bruk verktøy til å fjerne slangen.
- 3 Koble den ene enden av avløpslangen som følger med tørketrommelen til tilkoblingspunktet der du fjernet slangen til produktet i forrige trinn.
- 4 Koble den ene enden av avløpslangen direkte til avløpet eller håndvasken.

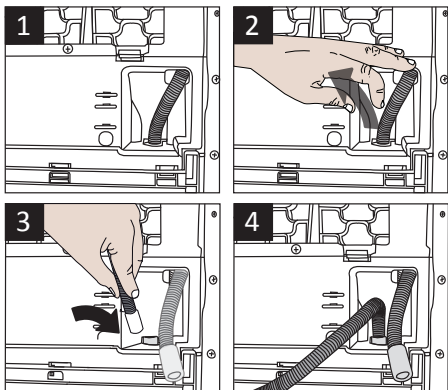

Slangetilkoblingen må gjøres på en sikker måte. Avløpslangen blir overfylt hvis slangen kommer ut av huset mens vannet tømmes.



Avløpslangen må festes til en høyde på maksimalt 80 cm.



Sørg for at avløpslangen ikke trækkes på og ikke brettes mellom avløpet og maskinen.

3.4 Justering av føttene

- For å sikre at tørketrommelen går stille og vibrasjonsfritt, må den stå jevnt og balansert på føttene. Balanser maskinen ved å justere føttene.
- Vri føttene til venstre eller høyre til tørketrommelen står jevnt og fast.

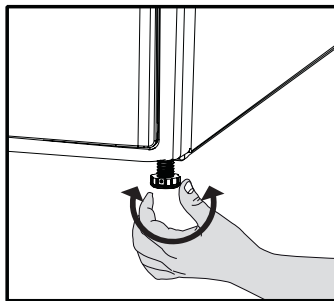

Skru aldri justeringsføttene løs fra sine respektive hus.

3.5 Elektrisk tilkobling

For spesifikke instruksjoner for elektrisk tilkobling som kreves under montering, (se 1.1.1 Elektrisk sikkerhet)

3.6 Transport av tørketrommelen

Koble fra tørketrommelen før du transporterer den.

Tøm alt vannet som er igjen i tørketrommelen.

Hvis du gjør en direkte avløpstilkobling, må du fjerne slangeforbindelser.



Vi anbefaler tørketrommelen i oppreist stilling. Hvis det ikke er mulig å bære maskinen i oppreist, anbefaler vi å bære den ved å vippe den mot høyre side når du ser på den forfra.

Montering

3.7 Advarsler om lyder



Det er normalt å av og til høre metallisk støy under monteringen.

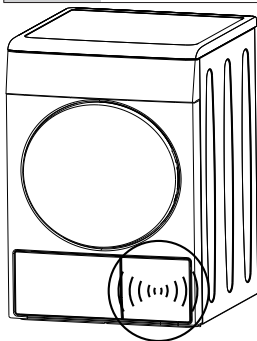

Vann som samles opp under drift pumpes til vanntanken. Det er normalt å høre pumpelyder under denne prosessen

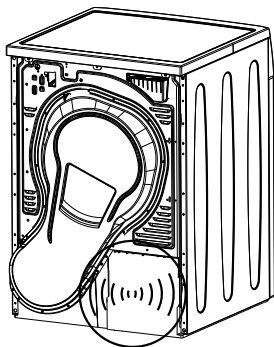

3.8 Skifte belysningslampe

I tilfelle en belysningslampe brukes i tørketrommelen.

For å skifte pæren/LED-en som brukes til belysning av tørketrommelen, ring det autoriserte servicesenteret.

Lampen(e) som brukes i dette produktet er ikke egnet for vanlig rombelysning. Det tiltenkte formålet til denne lampen er å hjelpe brukeren med å sette tøy i tørketrommelen på en komfortabel måte. Lampene som brukes i dette apparatet må tåle ekstreme fysiske forhold slik som vibrasjoner og temperaturer over 50 °C.

4 Forberedelse

4.1 Klesvask egnet for tørking i tørketrommelen

- Følg alltid instruksjonene på tøylappene. Tørk bare plagg med en lapp der det står at de kan tørkes i en tørketrommen og sørg for at du har valgt det riktige programmet.

SYMBOLER FOR KLESVASK							
	Tørkesymboler	Tåler tørketrommel	Strykefritt	Tørkes som finvask	Tåler ikke tørketrommel	Skal ikke tørkes	Tåler ikke rensing

	Tørkeinnstillinger	Ved alle temperaturer	Ved høy temperatur	Ved middels temperatur	Ved lav temperatur	Uten varme	Tørkes hengende	Tørkes liggende	Henges opp vått til tørking	Tørkes liggende i skygge	Kan renses
--	--------------------	-----------------------	--------------------	------------------------	--------------------	------------	-----------------	-----------------	-----------------------------	--------------------------	------------

	Stryk -					
	Tørk eller damp	Stryk ved høy temperatur	Stryk ved middels temperatur	Stryk ved lav temperatur	Skal ikke strykes	Må ikke dampstrykes
	Maksimal temperatur	200 °C	150 °C	110 °C		

4.2 Klesvask ikke egnet for tørking i tørketrommelen



Delikate broderte stoffer, ull, silkeplagg, delikate og dyrebare stoffer, lufttette gjenstander og tyllgardiner er ikke egnet for maskintørking.

4.3 Forbered klesvask for tørking

- Plagg kan vikles inn i hverandre etter vask. Separer plaggene før du setter dem i tørketrommelen.
- Tørk plaggene med metalltilbehør som glidelås, fra innsiden og ut.
- Fest glidelåser, kroker og spenner og knep sammen laken.

4.4 Hva du bør gjøre for å spare energi

Informasjonen nedenfor vil hjelpe deg å bruke tørketrommelen på en økologisk og energieffektiv måte.

- Spinn tøyet på høyest mulig hastighet når du vasker det. Tørketiden vil dermed forkortes og energiforbruket reduseres.
- Sorter tøyet etter type og tykkelse. Tørk tøy av samme type sammen. Kjøkkenkluter og bordkluter tørker for eksempel fortere enn tykke baderomshåndklær.
- Følg instruksjonene i bruksanvisningen når du skal velge programmer.
- Ikke åpne ileggsdøren til maskinen under tørking med mindre det er nødvendig. Hvis absolutt må åpne ileggsdøren, må du ikke holde den åpen lenge.
- Ikke sett inn vått tøy mens tørketrommelen er i drift

Forberedelse

- Rengjør lofilteret før og etter hver tørkesyklus. (**Se 6.1 Rengjøre lofilter / indre overflate på ileggsdør**)
- Rengjør filteret med jevne mellomrom når det er synlig luftoppsamling på filteret eller når symbolet tennes, hvis det er rengjøringsymbol «» tilgjengelig. (**Se 6.4 Rengjøre filterskuffen**)
- Ventil rommet, der tørketrommelen befinner, grundig under tørking.

4.5 Riktig lastkapasitet

Følg instruksjonen i "programvalg- og forbrukstabellen". Ikke last inn mer enn kapasitetsverdiene på etiketten.

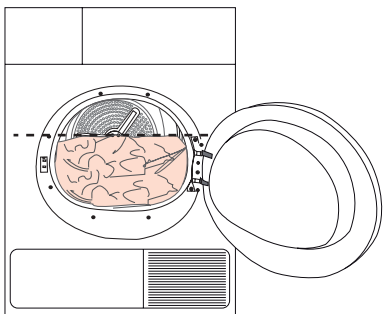

De anbefales ikke å lasten inn en større mengde klesvask enn det som står på figuren. Tørkeytelsen reduseres når maskinen er overbelastet. Tørketrommelen og klesvasken kan dessuten bli skadet.

Følgende vekter er gitt som eksempler.

Klesvask	Omtrentlige vekter (g)*
Dynetrekk i bomull (dobbel)	1500
Dynetrekk i bomull (enkelt)	1000
Lakener (doble)	500
Lakener (enkle)	350
Store bordkluter	700
Små bordkluter	250
Teservietter	100
Baderomshåndklær	700
Håndklær	350
Bluser	150
Bomullsskjorter	300
Skjorter	250
Bomullskjoler	500
Kjoler	350
Bukser	700
Lommetørkler (10 stykker)	100
T-skjorter	125

*Vekt på tørr klesvask før vask.

5 Bruk av produktet

5.1 Kontrollpanel

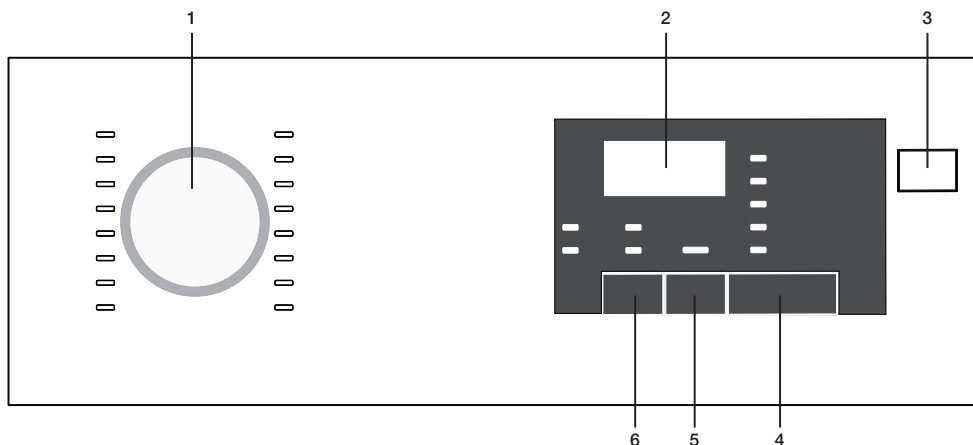

1. Programvalgknapp
2. Indikator for gjenværende tid
3. På/av-knapp
4. Start/pause-knapp
5. Sluttid-knapp
6. Lydvarsel-knapp

5.2 Skjermssymboler

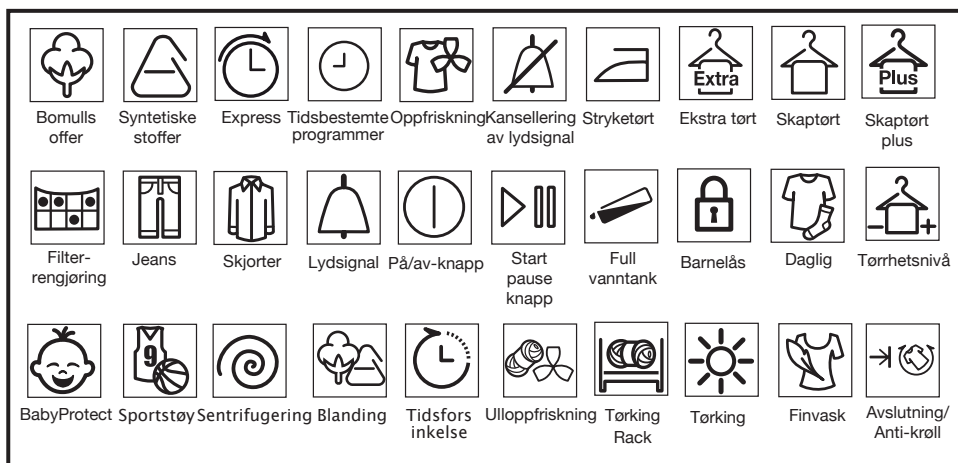

Bruk av produktet

5.3 Klargjøring av maskinen

1. Plugg i maskinen
2. Sett klesvasken i maskinen.
3. Trykk På/av-knappen
4. Når maskinen slås på første gang, blir den slått på med deklarasjonsprogrammet (bomullskabinett-tørighet).



Programmet starter ikke hvis du bare trykker På/av-knappen. Trykk Start/pause-knappen for å starte programmet.

5.4 Programvalg

1. Bestem det riktige programmet basert på diagrammet med tørkenivåer nedenfor.
2. Velg programmet du ønsker ved bruk av programvalgknappen.

Ekstra tørt	Bare bomullsklær vaskes i normal temperatur. Tykk klesvask med flere lag (håndklær, laken, bukser osv.) tørkes slik at de kan settes i garderoben uten stryking.
Skaptørt	Normal klesvask (bordkluter, underbukser osv.) tørkes slik at de kan settes i garderoben uten stryking.
Skaptørt +	Normal klesvask (f.eks.: bordkluter, underbukser) tørkes slik at de kan plasseres i garderoben, men i større grad enn med Skaptørt-alternativet.
Stryketørt	Normal klesvask (skjorter, kjoler osv.) tørkes slik at de er klare for stryking.



For detaljert programinformasjon, se „Tabell for programvalg og forbruk“..

5.5 Hovedprogrammer

Hovedprogrammene er beskrevet nedenfor basert på stofftype.

• Bomull

Tørk holdbar klesvask med dette programmet. Det tørker i normal temperatur. Anbefales for bomullstøy (lakener, sengetepp, handklær, badekåper osv.)

• Syntetisk

Tørk klesvask som ikke er veldig holdbar med dette programmet. Anbefales for syntetisk klesvask.

5.6 Ekstraprogrammer

Følgende ekstraprogrammer er tilgjengelig i maskinen for spesiell forhold.



Ekstraprogrammene kan variere avhengig av spesifikasjonene til maskinen.



For å oppnå bedre resultater med tørkeprogrammer, må klesvasken vaskes med egnet program i vaskemaskinen og vris opp med anbefalt kraft.

• Dongeri

Bruk til tørke bukser som er vridd ut med mange opm.

• Sportstøy

Brukes til å tørke klesvask som er laget av syntetiske, bomulls- eller blandende stoffer.

• Express

Du kan bruke dette programmet til å tørke klesvask som du har vridd ut med mange opm i vaskemaskinen. Det 1 kg bomullsøyet ditt (3 skjorter / 3 t-skjorter) på 50 minutter.

• Daglig

Program for daglig tørking av bomulls- og syntetisk stoff som varer i 110 minutter.

• Skjorter

Tørker skjorter på en mer skånsom måte og forårsaker dermed mindre rynker for enkel stryking.

Bruk av produktet

- **Barnesikring**

Program som brukes til barneklær med (Sic) kan .



Den kan være veldig lite fuktighet på skjortene når programmet er ferdig. Det anbefales at du ikke lar skjortene være i tørkemaskinen.

- **Finvask**

Du kan tørke finvask som er egnet for tørking eller klesvask som er anbefalt for håndvask (silkebluser, tynt undertøy osv.) i lav temperatur.



Det anbefales å vaske finvask i vaskeposen for å hindre rynker og skade. Når programmet slutter, tar du tøyet ut av maskinen umiddelbart og henger det opp for å hindre rynker.

- **Forfriske**

Det utfører bare ventilering i 10 minutter uten å blåse varmluft. Du kan ventilere bomull og linklær som har vært lukket inne over lang tid og fjerne lukten fra dem.

- **Tidsbestemte programmer**





Du kan velge 30-minutters og 45-minutters programmer for å oppnå ønsket tørkenivå med lav temperatur.



Med dette programmet, tørker maskinen i varigheten som er innstilt, uavhengig av tørkenivået.

Bruk av produktet

5.7 Tabell for programvalg og forbruk

NO					
Programmer	Kapasitet (kg)	Sentrifugeringshastighet i vaskemaskin (o/min)	Omtrentlig mengde resterende fuktighet	Tørketid (minutter)	
Bomullstoffer / kulørt					
 Ekstra tørt	7	1000	% 60	185	
 Skaptørt	7 / 3,5	1000	% 60	174 / 107	
 Stryketørt	7	1000	% 60	140	
Skjorter	1,5	1200	% 60	60	
Dongeri	4	1200	%50	150	
Daglig	4	1200	%50	110	
Sportstøy	4	1000	%60	135	
Ekspress	1	1200	%50	50	
Finvask	2	600	%40	70	
Barnesikring	3	1000	% 60	80	
Syntetiske stoffer					
 Skaptørt	3,5	800	% 40	70	
 Stryketørt	3,5	800	% 40	60	
Energiforbruksverdier					
Programmer	Kapasitet (kg)	Sentrifugeringshastighet i vaskemaskin (o/min)	Omtrentlig mengde resterende fuktighet	Energiforbruksverdi kWh	
Bomull lintøy Skaptørt*	7 / 3,5	1000	% 60	1,80 / 1,20	
Bomull Stryketørt	7	1000	% 60	1,55	
Syntetisk Skaptørt	3,5	800	% 40	0,7	
Strømforbruk for av-modus for standard bomullsprogram ved full belastning, PO (W)				0,5	
tørkeforbruket til på-modus for standard bomullsprogram ved full belastning, PL (W)				1,0	
Inneholder klimagasser som omfattes av Kyoto-protokollen. Hermetisk lukket. R134a / 0,30 kg - GWP:1430 - 0,429 tCO _{2e}					



"Programmet Bomull skaptørt" brukes ved full og delvis last og er standardprogrammet som informasjonen i etiketten og beskrivelsen gjelder for. Det vil si at dette programmet er egnet for tørking av normalt våt bomullstøy og at det er det mest energieffektive programmet for bomull.

* : Standardprogram for energimerking (EN 61121:2012)

Alle verdiene i tabellen er fastslått i henhold til standarden EN 61121:2012. Forbruksverdiene kan variere fra verdiene i tabellen avhengig av type klesvask, styrken på utvidningen, omgivelsesforhold og endringer i spenning.

Bruk av produktet

5.8 Tilleggsfunksjoner

Avbrytelse av lydvarsel

Tørkemaskinen lager lydvarsler når programmet er ferdig. Hvis du ikke vil høre lydvarsler trykker du "Lydvarsel"-knappen. Når du trykker på lydvarselknappen, lyser den og programmet lager ikke lydvarsler før det er ferdig.



Du kan velge dette programmet før og etter programmet starter.

5.9 Advarselssymboler



Advarselssymboler kan variere avhengig av spesifikasjonene til maskinen.

Rengjøring av fiberfilter

Når programmet er ferdig, tennes en lyspære. Dette indikerer at filteret må rengjøres.

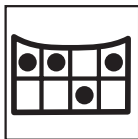

Hvis filterpæren blinker, kan du se i „Feilsøking“-kapittelet.

Vanntank

Når programmet er ferdig, tennes en lyspære. Dette indikerer at vanntanken må tømmes.

Hvis vanntanken fylles mens programmet går, begynner varselpæren å blinke og maskinen går inn i dvalemodus. Når dette skjer, må du tømme vanntanken og starte programmet ved å trykke Start/pause-knappen. Varselpæren slukkes og programmet fortsetter.



Ileggisdør åpen

Start/pause-pæren blinker når ileggisdøren til tørkemaskinen er åpen.

5.10 Sluttid

Du kan utsette sluttiden til programmet med inntil 24 timer med sluttidfunksjonen.

1. Åpne ileggisdøren og sett inn tøyet.
2. Velg tørkeprogrammet.
3. Trykk valgknappen for sluttid for å velge ønsket varighet. Lyspæren for sluttid tennes. (Sluttiden endres kontinuerlig når du trykker på knappen).
4. Trykk Start/pause-knappen. Nedtellingen for sluttid begynner. ":"-symbolet i midten av sluttiden på skjermen blinker.



Du kan legge til eller fjerne klesvask til sluttiden er nådd. Tiden som vises på skjermen er summen av normal tørketid og sluttiden. Ved slutten av hver nedtelling, slukkes lyspæren for sluttid og lyspæren for tørking tennes.

Endring av sluttid

Hvis du vil endre sluttiden under nedtellingen:

1. Avbryt programmet ved å trykke På/av-knappen. Slå på tørkemaskinen igjen ved å trykke På/av-knappen. Når tørkemaskinen slås på første gang, blir den slått på med deklarasjonsprogrammet (bomullsskap-tørighet).
2. Velg programmet du ønsker ved bruk av programvalgknappen.
3. Gjenta sluttidoperasjonen for den tiden du ønsker.
4. Start programmet ved å trykke Start/pause-knappen.

Bruk av produktet

Avbryte sluttidfunksjonen

Hvis du vil avbryte sluttidnedtellingen og starte programmet umiddelbart:

1. Avbryt programmet ved å trykke På/av-knappen. Slå på tørkemaskinen igjen ved å trykke På/av-knappen. Når tørkemaskinen slås på første gang, blir den slått på med deklarasjonsprogrammet (bomullsskap-tørighet).
2. Velg programmet du ønsker ved bruk av programvalgknappen.
3. Start programmet ved å trykke Start/pause-knappen.

5.11 Starte programmet

Start programmet ved å trykke Start/pause-knappen.

Start/pause-lyspæren og Tørking-lyspæren tennes for å indikere at programmet har startet. ":-"-symbolet i midten av den gjenværende tiden blinker.

5.12 Barnesikring

Maskinen er utstyrt med barnesikring som hindrer at programflyten til maskinen blir påvirket når knapper trykkes under drift.

Når barnesikringen er aktiv, er alle knapper bortsett fra På/av-knappen deaktivert. For å avbryte barnesikringen, trykker du Lydvarsel-knappen og Sluttid-knappen samtidig i 3 sekunder.

Barnesikringen må være deaktivert for at du skal kunne starte et nytt program etter at gjeldende program slutter eller påvirke gjeldende program. Hold de samme knappene nede på nytt i 3 sekunder for å deaktivere barnelåsen.



Låspæren tennes når barnesikringen er aktivert.



Barnesikringen deaktiveres når du slår maskinen av og på igjen ved bruk av På/av-knappen.

En varssellyd høres når hvilken som helst knapp (unntatt På/av-knappes) trykkes eller programvalgknappen dreies mens barnesikringen er aktiv.

5.13 Endre programmet etter at det er startet

Etter at maskinen begynner å kjøre, kan du endre programmet du valgte for å tørke vasken med et annet program.

1. Du kan for eksempel velge programmet Ekstra tørt istedenfor Stryketørt, ved å stoppe programmet med Start/pause-knappen.
2. Drei programvalgknappen for å velge programmet Ekstra tørt.
3. Start programmet ved å trykke Start/pause-knappen.

Legge inn og ta ut klesvask i dvalmodus

Hvis du vil legge inn eller fjerne klesvask etter at tørkeprogrammet starter:

1. Trykk Start/pause-knappen for å sette maskinen i dvalmodus. Tørkeoperasjonen stopper.
2. Åpne ileggsdøren, legg inn eller ta ut klesvask og lukk ileggsdøren.
3. Start programmet ved å trykke Start/pause-knappen.



Når du legger inn klesvask etter at tørkeoperasjonen har startet kan dette føre til at den tørkede lesvasken blander seg med den våte klesvasken og at klesvasken forblir fuktig etter at operasjonen slutter.



Klesvask kan legges inn og tas ut så mange ganger du vil under tørkeoperasjonen. Dette vil imidlertid avbryte prosessen kontinuerlig, og vil dermed forlenge programtiden og øke energiforbruket. Det anbefales derfor å legge inn klesvask før programmet.



Det aktive programmet stopper hvis du velger et nytt program ved å endre posisjonen til valgknappen mens maskinen er i dvalmodus.



Ikke berør den indre overflaten til trommelen når du legger inn eller fjerner klesvask under et vedvarende program. Overflaten til trommelen er varm.

Bruk av produktet

5.14 Avbryte programmet

Hvis du av en eller annen grunn ønsker å avbryte programmet og avslutte tørkingen etter at maskinen starter, trykker på På/av-knappen.



Fordi det er ekstremt varmt i maskinen når du avbryter programmet mens maskinen er i drift, må du kjøre ventilasjonsprogrammet for å kjøle det ned

5.15 Programslett

Når program slutter tennes lyspærene for Endelig/rynkeforebygging, Fiberfilter-rengjøring og Vanntank-varsel på programindikatoren. Ileggsdøren kan åpnes og maskinen kan kjøres på nytt.

Trykk På/av-knappe for å slå av maskinen.



Hvis klesvasken ikke fjernes etter at programmet er ferdig, vil programmet for rynkeforebygging som varer i 2 timer starte for å forebygge rynker på klesvask i maskinen.



Rengjør fiberfilteret før og etter hver tørking. (Se. „Fiberfilter indre overflate på ileggsdør“)



Rengjør vanntanken etter hver tørking. (Se. „Tømme vanntanken“)

6 Vedlikehold og rengjøring

Levetiden til produktet blir lengre og vanlige problemer reduseres hvis det rengjøres ved jevne mellomrom.

6.1 Rengjøre lofilter / indre overflate på ileggsdør

Lo og filter som slippes ut i luften fra klesvasken under en tørkesyklus, samles opp i lofilteret.



Slikt filter og lo dannes som regel og bruk og vask.



Rengjør alltid lofiltere og den indre overflatene til ileggsdøren etter hver tørkeprosess.



Du kan rengjøre lofilterhuset med en støvsuger.

For å rengjøre lofilteret:

- Åpne ileggsdøren.
- Fjern lofilteret ved å trekke det opp og åpne lofilteret.
- Rengjør lo-, fiber- og bomullstrevlen for hånd eller med en myk klut.
- Lukk lofilteret og sett den tilbake i huset sitt.

- Et lag kan bygge seg opp på filterporene og føre til tilstopping av filteret etter at du har brukt tørketrommelen en stund. Vask lofilteret med varmt vann for å fjerne laget som bygger seg opp på lofilteroverflaten. Tørk lofilteret fullstendig før du setter det inn på nytt.

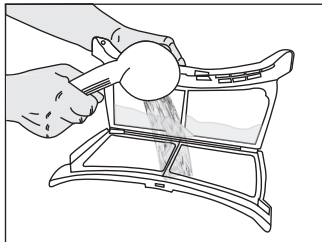

- Rengjør hele den indre overflaten til ileggsdøren og dørpakningen med en myk, fuktig klut.

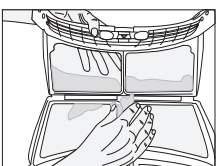
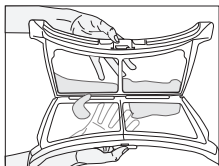
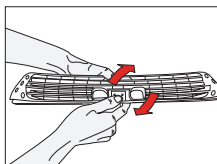
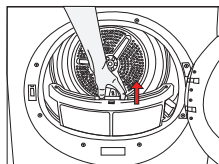
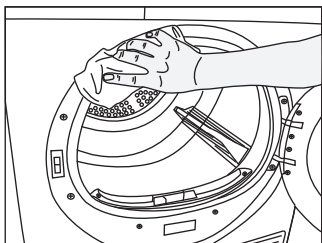
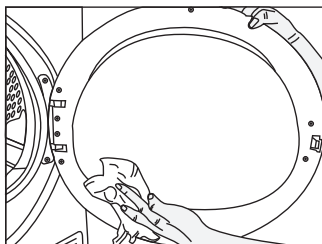

Vedlikehold og rengjøring

6.2 Rengjøring av sensoren

Det er fuktighetssensorer i tørketrommelen som oppdager om klesvasken er tørr eller ikke.

For å rengjøre sensorer:

- Åpne ileggsdøren til tørketrommelen.
- La maskinen kjøles ned hvis den fremdeles er varm på grunn av tørkeprosessen.
- Vask av metalloverflater med en myk klut som er fuktet med eddik og tørking.



Rengjør metalloverflatene til sensorene 4 ganger i året.



Ikke bruk metallverktøy når du rengjør metalloverflatene til sensorene.



Ikke bruk løsemidler, rengjøringsmidler eller lignende stoffer til rengjøring da dette kan føre til brann og eksplosjon!

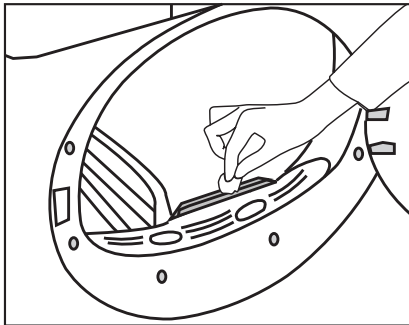

6.3 Tømme vanntanken

Fuktigheten til klesvasken fjernes og kondenseres under tørkeprosessen og vannet som oppstår samles i vanntanken. Tøm vanntanken etter hver tørking.



Kondensert vann kan ikke drikkes!



Fjern aldri vanntanken når programmet kjører!

- Hvis du glemmer å tømme vanntanken, vil maskinen stoppe under de påfølgende tørkesyklusene når vanntanken er full og Vanntank-varselssymbolet vil blinke. Hvis dette er tilfellet, tømmer du vanntanken og trykker Start/pause-knappen for å gjenoppta tørkesyklusen.
- For å tømme vanntanken:
- Dra ut skuffen og fjern vanntanken forsiktig.

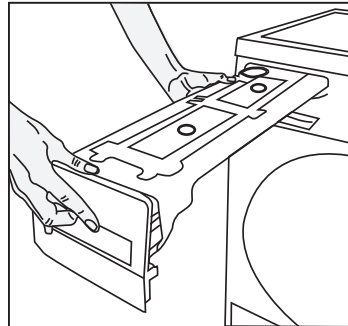

- Tøm vannet i tanken.

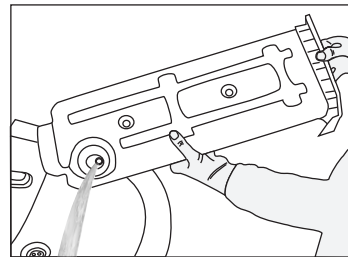

- Hvis lo har hopet seg opp i trakten til vanntanken rengjør du den under rennende vann.
- Sett vanntanken tilbake i setet.

Vedlikehold og rengjøring



Hvis du tømmer vann direkte, trenger du ikke å tømme vanntanken.

6.4 Rengjøre filterskuffen

Lo og filter som ikke fanges opp av lofilteret blokkeres i filterskuffen bak sparkeplaten. Varsellampen for filterskuffrengjøring vil tennes som en påminnelse hver maksimalt hver 5. tørkesyklus.

Det er et filter med to nivåer i filterskuffen. Det første nivået er filterskuffsvampen og det andre nivået er filterkluten.

For å rengjøre filterskuffen:

- Trykk på sparkeplateknappen for å åpne sparkeplaten.

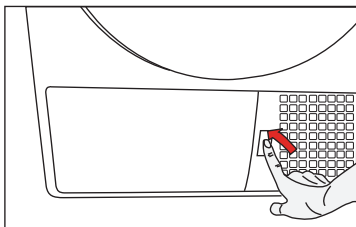

- Fjern dekselet til filterskuffen ved å dreie den i pilens retning.

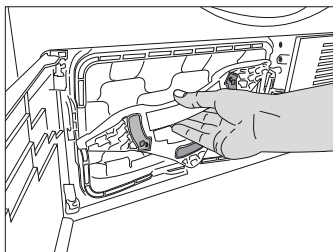

- Dra ut filterskuffen.

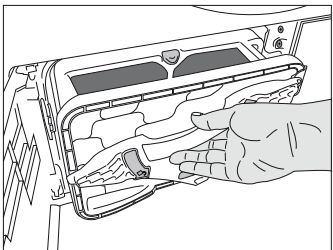

- Åpne filterskuffen ved å trykke på den røde knappen.

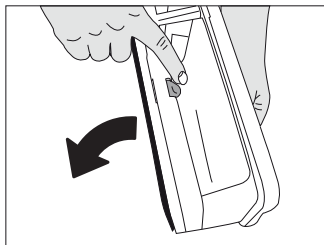

- Ta ut filterskuffsvampen.

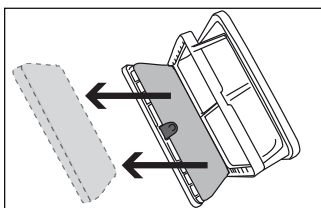

- Rengjør lo-, fiber- og bomullstrevlen på filterkluten for hånd eller med en myk klut.
- Når du merker et lag som kan føre til tilstopping av filteret på filterkluten, må du rengjøre laget ved å vaske det i varmt vann. La filterkluten tørke grundig før du setter det tilbake i filterskuffen.

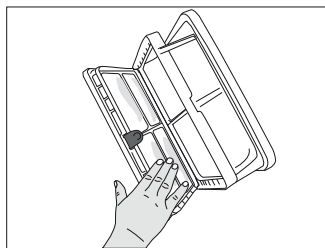

- Vask filterklutsvampen for hånd for å fjerne fiberen og loet. Når du har vasket svampen, klemmer du det med hånden og fjerner overflødig vann. Tørk svampen grundig før du setter den vekk.



Du trenger ikke å rengjøre svampen hvis det ikke er en betydelig opphopning av lo og fiber.

Vedlikehold og rengjøring

- Sett svampen tilbake på plass.

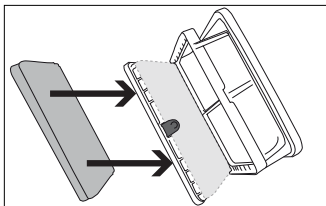

- Lukk filterskuffen for å låse den røde knappen.

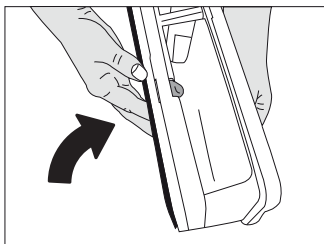

- Sett filterskuffen tilbake på plass, dreid dekelet til filterskuffen i pilens retning og lukk det skikkelig.

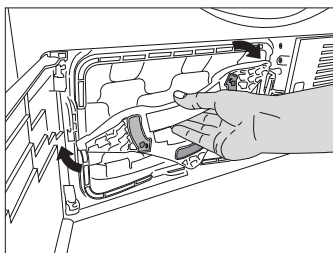

- Lukk dekelet til sparkeplaten.

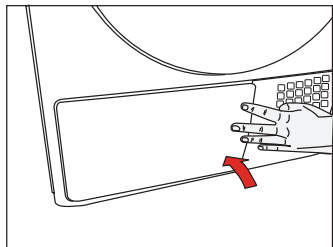

Tørring uten filterskuffsvamp vil skade maskinen!



Et/en skittent lofilter og filterskuff vil føre til lengre tørkeperioder og høyere energiforbruk.

6.5 Rengjøring av fordamperen

Rengjør løet som har samlet seg på finnene til fordamperen bak filterskuffen med en støvsuger.

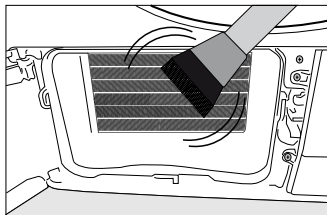
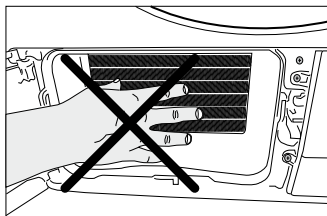

Du kan også rengjøre for hånd forutsatt at du bruker vernehansker. Prøv ikke å rengjøre med bare hender. Fordamperfinnene kan skade hånden.

7 Feilsøking

Tørkeprosessen tar for lang tid.

- Porene til lofilteret er tilstoppet. >>> Vask lofilteret med varmt vann.
- Filterskuffen er tilstoppet. >>> Rengjør svampen og filterkluten i filterskuffen.
- Ventilasjonsgitteret på front siden av maskinen er blokkert. >>> Fjern gjenstandene (hvis noen) som blokkerer ventilasjonen foran ventilasjonsgitteret.
- Ventilasjonen er ikke tilstrekkelig, da rommet der maskinen er installert er svært lite. >>> Åpne døren og vinduet i rommet for å unngå at romtemperaturen øker for mye.
- Kalkavleiringer har satt seg på fuktighetssensoren. >>> Rengjør fuktighetssensoren.
- For mye vask er lagt inn. >>> Ikke overlast tørketrommelen.
- Vasken er ikke tilstrekkelig sentrifugert. >>> Sentrifuger vasken ved høyere hastighet i vaskemaskinen.

Vasken kommer ut våt på slutten av tørketiden.



Etter tørking føles de varme klutene fuktigere enn det faktiske fuktighetsnivået.

- Det er sannsynlig at det valgte programmet ikke passer til typen vask. >>> Kontroller pleiemerkelappen på klær, velg det passende programmet for typen vask eller bruk timerprogrammer i tillegg.
- Porene til lofilteret er tilstoppet. >>> Vask lofilteret med varmt vann.
- Filterskuffen er tilstoppet. >>> Rengjør svampen og filterkluten i filterskuffen.
- For mye vask er lagt inn. >>> Ikke overlast tørketrommelen.
- Vasken er ikke tilstrekkelig sentrifugert. >>> Sentrifuger vasken ved høyere hastighet i vaskemaskinen.

Tørketrommelen slås ikke på eller programmet starter ikke. Tørketrommelen starter ikke når den stilles inn.

- Den er ikke koblet til. >>> Se til at maskinen er koblet til.
- Lastedøren er på gløtt. >>> Se til at døren er lukket riktig.
- Programmet er ikke valgt eller start/pause/avbryt-knappen er ikke trykket. >>> Se til at programmet er stilt inn og ikke står på pause.
- Barnelåsen er aktivert. >>> Deaktiver barnelåsen.

Programmet har blitt avbrutt uten noen årsak.

- Lastedøren er på gløtt. >>> Se til at døren er lukket riktig.
- Det var et strømbrudd. >>> Trykk på start/pause/avbryt-knappen for å starte programmet.
- Vanntanken er full. >>> Tøm vanntanken.

Vasken har krympet, blitt filtet eller ødelagt.

- Et program som ikke egnet seg for typen vask er blitt brukt. >>> Kontroller plaggets merkelapp og velg et program som passer for stofftypen.

Feilsøking

Trommelbelysningen tennes ikke. (På modeller med lys)

- Tørketrommelen er ikke slått på med på/av-knappen. >>> Se til at tørketrommelen er slått på.
- Lampen er defekt. >>> Ring den autoriserte serviceagenten for å få skiftet ut lampen.

Slutt/anti-krøll-symbolet er på.

- Antikrøllprogrammet er aktivert for å forhindre at vasken som ligger i maskinen krølles. >>> Slå av tørketrommelen og ta ut vasken.

Sluttsymbolet er på.

- Programmet er ferdig. Slå av tørketrommelen og ta ut vasken.

Lofilterrensjøringsymbolet er på.

- Lofilteret er ikke rengjort. >>> Rengjør lofilteret.

Lofilterrensjøringsymbolet blinker.

- Filterskuffen er tilstoppet med lo. >>> Rengjør lofilteret.
- Det har satt seg en avleiring på lofilterets porer som kan forårsake tilstopping. >>> Vask lofilteret med varmt vann.
- Filterskuffen er tilstoppet. >>> Rengjør svampen og filterkluten i filterskuffen.

Vann lekker fra lastedøren

- Lo har samlet seg på de innvendige overflatene til lastedøren og på overflatene til lastedørpakningen. >>> Rengjør de innvendige overflatene til lastedøren og overflatene på lastedørpakningen.

Lastedøren åpnes plutselig.

- Lastedøren er på gløtt. >>> Skyv lastedøren for å lukke den før du hører en låselyd.
- Varslingssymbolet for vanntanken er på/blinker.
- Vanntanken er full. >>> Tøm vanntanken.
- Vanntømmeslangen er bøyd. >>> Hvis produktet er koblet direkte til avløpet, kontroller vanntømmingsslangen.

Varslingssymbol for filterskufferensjøring blinker.

- Filterskuffen er ikke rengjort. >>> Rengjør svampen og filterkluten i filterskuffen.



Hvis du ikke kan eliminere problemet selv om du følger instruksjonene i dette avsnittet, ta kontakt med forhandleren eller den autoriserte serviceagenten. Gjør aldri forsøk på å reparere et defekt produkt selv.



NO

Reklamasjon og servicehåndtering.

Produkter solgt til forbruker i Norge, er underlagt Lov om forbrukerkjøp. Der det inntreffer feil eller mangler som omfattes av loven innen lovens frister, utbedres dette uten omkostninger for deg. Feil eller skader som oppstår, som er brukerbettinget eller ligger utenfor leverandørens kontroll, omfattes ikke av loven. En reparasjon vil da normalt belastes bruker. Ved næringskjøp gjelder kjøpsloven.

Grundig dekker ikke.

Feil eller mangler som har oppstått pga.

- Installasjon i strid med brukerveiledning.

- Mangelfullt vedlikehold eller behandling i strid med brukerveiledning.
- Inngrep og reparasjoner utført av uautorisert personell, eller bruk av uoriginale reservedeler.
- Unormale spenningsvariasjoner utover merkespenningen, lynnedslag, elektriske forstyrrelser eller evt. uregelmessigheter i vannforsyningen.

Reservedeler.

Informasjon om bestilling av reservedeler finner du på:

www.grundig.no

Ved bestilling av reservedeler må det opplyses om modellbetegnelse og serienummer på produktet. Denne informasjonen finnes på typeskiltet på produktet.

Anmodning om service.

Grundig har lokale serviceverksteder over hele landet.

Ved tekniske henvendelser må følgende informasjon oppgis / fremvises:

- Navn
- Adresse
- Telefon
- Modellbetegnelse
- Serienummer
- Kjøpsdato / Kjøpskvittering
- Feilbeskrivelse

Grundig Nordic No As
Glynitveien 25
1400 Ski - NO

Tlf +47 815 59 590
hvitevareservice@grundig.com
www.grundig.no

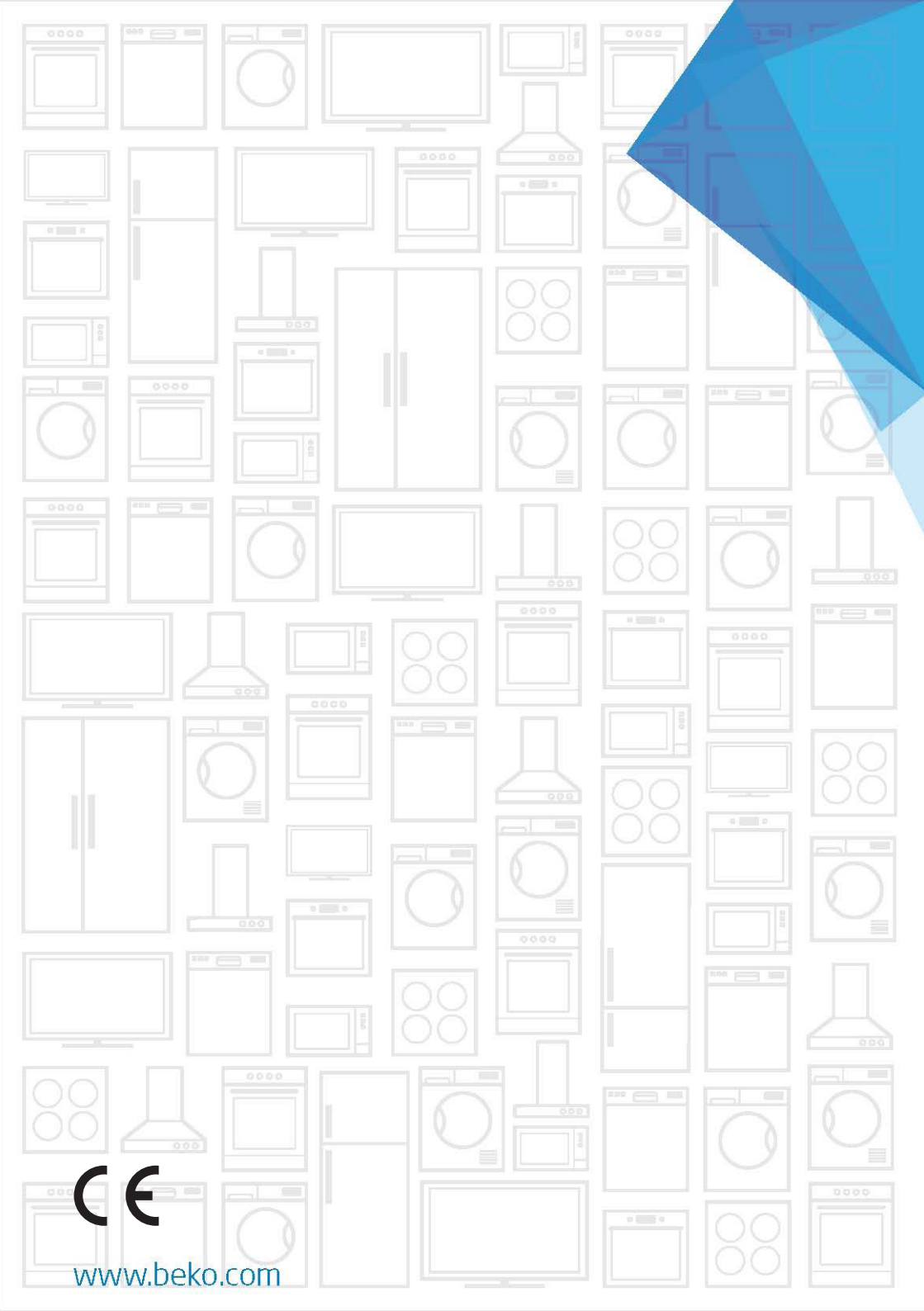

www.beko.com